

# LABELWORKS LW-Z700

**Manual del usuario Ver.02**



Lea atentamente este documento para poder usar el producto de manera correcta y segura. Si el producto está defectuoso, lea la tarjeta de garantía que se entrega y póngase en contacto con el establecimiento donde lo compró. Si necesita más ayuda, póngase en contacto con el centro de atención al cliente de Epson.

Visite también la página de asistencia de su sitio web local de Epson. Puede descargar la versión más reciente de este Manual del usuario desde el sitio web.

## Contenido

[Instrucciones de seguridad](#)

[Especificaciones](#)

[Detección y resolución de problemas](#)

[Nombres de las partes y funciones](#)

[Comenzar aquí](#)

[Limpieza](#)







[Inicialización de los ajustes](#)

[Índice basado en finalidades](#)

[Índice de menú de teclas](#)

[Listas de marcos y tablas](#)

## Anotación utilizada en este manual

 <b>ADVERTENCIA</b>	Indica información que, si se ignora, podría provocar lesiones personales serias o mortales por un manejo incorrecto.
 <b>PRECAUCIÓN</b>	Indica información que, si se ignora, podría provocar lesiones personales, daños físicos o daños materiales al equipo por un manejo incorrecto.
<b>Atención</b>	Indica información importante acerca de la impresora.
<b>RECUERDE</b>	Indica información y puntos adicionales cuyo conocimiento puede resultar útil en relación con un tema.
	Indica la ubicación de información más detallada.
	Muestra una imagen de la etiqueta que se usará como ejemplo.
  	Indica los botones de la impresora.
<b>"Nombre"</b>	Indica los elementos del menú, los mensajes mostrados en la pantalla o el nombre de un manual. Ejemplo: "Activado", "¿Iniciar impr?"

# Instrucciones de seguridad

Para su seguridad, lea atentamente los documentos que se adjuntan para poder usar el producto de manera correcta. Tras haber leído las instrucciones, guarde este manual a mano para futuras consultas. A continuación se indican precauciones de seguridad para proteger a los usuarios, su entorno y pertenencias ante cualquier lesión o daño. Los avisos se categorizan como sigue según las posibles lesiones personales y daños materiales si se ignoran las instrucciones o se utiliza el equipo indebidamente.

**⚠ PELIGRO**  
Este símbolo indica información que, si se ignora, podría provocar lesiones personales serias o incluso mortales. Tome precauciones adicionales al ejecutar procedimientos con el encabzamiento de PELIGRO.

**⚠ ADVERTENCIA**  
Este símbolo indica información que, si se ignora, podría provocar lesiones personales serias o mortales por un manejo incorrecto.

**⚠ PRECAUCIÓN**  
Este símbolo indica información que, si se ignora, podría provocar lesiones personales, daños físicos o daños materiales al equipo por un manejo incorrecto.

A continuación se describen los símbolos utilizados en los avisos de precaución.

**⚠** Este símbolo indica un aviso importante.

**⊘** Este símbolo indica una acción prohibida.

**!** Este símbolo indica una acción obligatoria.

## ⚠ PELIGRO

### Al manejar las pilas

**⚠** Si cualquier líquido de las pilas entra en contacto con sus ojos, lávelo inmediatamente con agua limpia durante más de 10 minutos y consulte con su médico de inmediato. En caso contrario, el líquido puede provocar pérdida de visión. Nunca desmonte ni modifique el paquete de baterías. Puede provocar un incendio, una explosión, pérdidas de líquido, sobrecalentamiento o daños. No exponga la batería al fuego ni la caliente. Puede provocar un incendio, una explosión, pérdidas de líquido, sobrecalentamiento o daños.

## ⚠ ADVERTENCIA

### Uso de un adaptador de CA y un cable de corriente

**⚠** Los cables que se incluyen con este producto contienen productos químicos, entre los que se incluye el plomo, indicado por el estado de California como causante de defectos de nacimiento u otros daños reproductivos. **Lávese las manos después de tocarlos.** (Este aviso se proporciona de acuerdo con la Proposición 65 del código de salud y seguridad de California §25249.5 y siguientes.)

**⊘** No utilice un adaptador de CA o un cable de corriente diferente a los específicos. Tampoco utilice el adaptador de CA con una tensión diferente a la especificada. Si no, podrían producirse daños, sobrecalentamiento, incendio o descargas eléctricas.

**⊘** Tome estas precauciones al manejar el adaptador de CA y el cable de corriente.

- Asegúrese de evitar el uso de adaptadores múltiples para enchufes.
- Antes de introducir el enchufe en la toma de corriente, asegúrese de que no esté sucio.
- Introduzca el enchufe firmemente en la toma.
- No sujete el adaptador de CA ni el enchufe con las manos húmedas.
- Al desenchufar, no tire del cable de corriente. Asegúrese de sujetar el enchufe al desconectarlo.
- No haga ninguna modificación en el adaptador de CA o el cable de corriente.
- No golpee el adaptador de CA o el cable de corriente ni ponga un objeto pesado sobre ellos.
- No doble ni retuerza violentamente el adaptador de CA o el cable de corriente.
- No coloque el adaptador de CA o el cable de corriente junto a un radiador.

**⊘** No utilice un adaptador de CA o un cable de corriente dañados. Si no, podrían producirse daños, sobrecalentamiento o humo, provocando un incendio o descargas eléctricas.

**⊘** No toque el enchufe durante una tormenta.

### Al manejar las pilas

**!** Mantenga las pilas alejadas del fuego o las llamadas si emiten un olor extraño o tienen pérdidas de líquido. De lo contrario podría producirse un incendio o una explosión.

**!** Si el líquido de las pilas entrara en contacto con la piel o la ropa, lávelo inmediatamente con agua limpia. En caso contrario, el líquido puede dañar su piel.

Inicio

Instrucciones de seguridad

Especificaciones

Detección y resolución de problemas

Nombres de las partes y funciones

Comenzar aquí

Limpieza



Inicialización de los ajustes

Índice basado en finalidades







Índice de menú de teclas

Listas de marcos y tablas



## Instrucciones de seguridad

	No exponga la batería al agua. No permita que el agua entre en contacto con los terminales. Podría provocarse un incendio, un sobrecalentamiento o una descarga eléctrica.
	Mantenga las pilas fuera del alcance de los niños. Las pilas son sumamente peligrosas si se tragan. Acuda inmediatamente a un médico en caso de tragarlas.

### Al usar este producto



	No golpee ni apriete fuertemente el producto, como pisándolo, dejándolo caer o golpeándolo. El producto podría romperse, provocando un incendio o descargas eléctricas. Si se daña, apáguelo inmediatamente, desenchufe el adaptador de CA, retire las pilas y póngase en contacto con el centro de atención al cliente de Epson. Si continúa usándolo, podría provocar un incendio o descargas eléctricas.
	Tenga cuidado de no derramar ninguna bebida sobre el producto, como té, café o zumos, ni de pulverizar ningún aerosol, como insecticidas. Podrían provocar anomalías, un incendio o descargas eléctricas. Si se ha derramado líquido sobre el producto, apáguelo, desenchufe el adaptador de CA, retire las pilas inmediatamente y póngase en contacto con el centro de atención al cliente de Epson. Si continúa usándolo, podría provocar un incendio o descargas eléctricas.
	No toque el cabezal de impresión ya que se calienta mucho. Si lo hace, podría quemarse.
	No abra otras cubiertas aparte de la tapa superior o la tapa de las pilas. Si lo hace, podría provocar un incendio o descargas eléctricas. Utilice siempre el producto tal y como se indica en este manual. Si no, podrían producirse daños o lesiones.
	Jamás modifique o desmonte este producto. Si lo hace, podría provocar un incendio o descargas eléctricas. No realice ninguna operación que no esté descrita en este manual, ya que el producto se puede romper o provocar lesiones.
	Si observa alguna de estas anomalías, apague inmediatamente el producto, desenchufe el adaptador de CA, retire las pilas y póngase en contacto con el centro de atención al cliente de Epson. <ul style="list-style-type: none"> <li>• Si sale humo, olores o ruidos extraños del producto.</li> <li>• Si entra líquido u objetos extraños en el producto.</li> <li>• Si cae o se daña el producto.</li> </ul>
	No toque la ranura de salida de la cinta mientras se está imprimiendo o cuando el cortador automático esté funcionando. Si lo hace, podría lesionarse.

### Otros

	No utilice ni guarde el producto, las pilas, el adaptador de CA, el cable de corriente ni los cartuchos de cinta entintadora en los siguientes lugares: <ul style="list-style-type: none"> <li>• A la luz del sol.</li> <li>• En lugares donde pueda hacer mucho calor, como en un vehículo con las ventanas cerradas.</li> <li>• En lugares donde pueda hacer mucho calor, como junto a un radiador, o donde la temperatura sea muy inestable, como junto al conducto de escape de un aire acondicionado.</li> <li>• En lugares donde el producto pueda mojarse por la ducha o la lluvia, como en el baño o al aire libre.</li> <li>• En un lugar polvoriento o donde el producto pueda estar expuesta a humo o vapor, como cerca de la cocina o un humidificador.</li> <li>• En un lugar inestable, como en una mesa tambaleante o un lugar inclinado.</li> <li>• Donde pueda recibir golpes o vibraciones.</li> <li>• Cerca de líneas de alta corriente o algo que genere un campo magnético.</li> </ul>
	Mantenga las bolsas de plástico utilizadas con el producto o este manual fuera del alcance de los niños. Podrían ahogarse si las tragan o se las ponen en la cabeza.

### PRECAUCIÓN

#### Al manejar las pilas

	Si una pila pierde líquido, límpiela con un paño y cámbiela por una nueva. Si el líquido entra en contacto con la piel, lávela inmediatamente con agua.
	Si las pilas se utilizan incorrectamente, pueden producirse fugas de líquido, sobrecalentamiento, explosiones, erosión o daños en el producto, lo que a su vez puede provocar incendios o lesiones. <ul style="list-style-type: none"> <li>• No mezcle las pilas nuevas con las pilas viejas, ni mezcle diferentes tipos de baterías.</li> <li>• Utilice pilas alcalinas AA.</li> <li>• Coloque las pilas en las polaridades correctas.</li> <li>• Extraiga las pilas inmediatamente cuando estén agotadas.</li> <li>• Extraiga las pilas si no va a utilizar el producto durante un largo período.</li> <li>• No caliente las pilas ni las tire al fuego o al agua.</li> <li>• No pellizque las pilas con pinzas metálicas ni utilice objetos puntiagudos o afilados como la punta de un lápiz mecánico o un bolígrafo cuando extraiga las pilas.</li> </ul>
	Cuando deseché las pilas usadas, asegúrese de seguir las normas vigentes.

Inicio

Instrucciones de seguridad

Especificaciones

Detección y resolución de problemas

Nombres de las partes y funciones

Comenzar aquí

Limpieza

Inicialización de los ajustes

Índice basado en finalidades

Índice de menú de teclas

Listas de marcos y tablas

### Uso del adaptador de CA

	No desenchufe el adaptador de CA mientras el producto está funcionando, de lo contrario se puede estropear la impresión.
	No utilice el adaptador de CA en un lugar pequeño ni lo cubra con un trapo. Si no, el adaptador de CA podría sobrecalentarse y deteriorarse.

### Al usar este producto

	No se ponga de pie ni ponga nada pesado sobre el producto ni lo coloque en un lugar inestable como en una mesa tambaleante o un lugar inclinado. Si lo hace, el producto podría caer y provocar lesiones.
	Por seguridad, desenchufe el producto cuando vaya a dejar de utilizarlo.
	Antes de limpiar la unidad, asegúrese de desenchufar el adaptador de CA de la toma y retire las pilas.
	No utilice un trapo húmedo ni disolventes como el alcohol, diluyentes o bencina.
	No bloquee o inserte objetos en el enchufe del adaptador de CA suministrado o en la ranura de salida de la cinta.

### ■ Al manejar los cartuchos de cinta

- Asegúrese de utilizar una cinta LK específica.
- El cortador no puede cortar algunos tipos de cinta. Para obtener la información más reciente sobre los tipos en los que se han desactivado Corte autom. y/o Medio corte, consulte la caja de las cintas o visite su sitio web local de Epson.
- No deje caer el cartucho ni lo desmonte. Si lo hace, se podrían provocar daños.
- No extraiga la cinta a mano forzándola. Sin embargo, asegúrese de alimentar la cinta con . De lo contrario, el cartucho de cinta puede romperse y quedar inutilizable.
- Evite utilizar un cartucho de cinta en el que no quede cinta. Al hacerlo, se puede producir un sobrecalentamiento del cabezal de impresión, lo que puede provocar daños o anomalías.

#### RECUERDE

Los cartuchos de cinta contienen cintas entintadoras. Al desechar los cartuchos de cinta, asegúrese de cumplir la normativa local de residuos.

### ■ Otras precauciones

#### Sobre el uso

- No toque el cabezal térmico. La electricidad estática puede dañar el cabezal térmico.
- No enchufe y desenchufe el adaptador de CA durante la impresión. La alimentación puede cortarse.
- La batería Li-ion no se puede cargar durante la impresión.
- Maneje el teclado con cuidado.
- Tenga cuidado de no cortarse los dedos al cortar la etiqueta con tijeras.
- No pegue etiquetas al cuerpo, a seres vivos, instalaciones públicas o pertenencias de otras personas.
- Asegúrese de apagar el producto tras su uso.
- Se muestra un mensaje de apagado mientras se apaga el producto. No desenchufe el adaptador de CA hasta que no haya desaparecido el mensaje.
- Asegúrese de sustituir las pilas sólo con el producto apagado. Si cambia las pilas mientras el producto está encendido, pueden borrarse archivos o datos almacenados en él.

### ■ Reciclaje de la batería

Contiene una batería Li-ion. Debe reciclarse o desecharse de forma adecuada.

#### RECUERDE

No desmonte el paquete de baterías.

Inicio

Instrucciones de seguridad

Especificaciones

Detección y resolución de problemas

Nombres de las partes y funciones

Comenzar aquí

Limpieza

Inicialización de los ajustes

Índice basado en finalidades

Índice de menú de teclas

Listas de marcos y tablas

# Especificaciones

## Aparato

Dimensiones	Aprox. 136 (an) x 298 (fn) x 90 (alt) (mm)
Peso	Aprox. 1.110 g (sin pilas ni cartucho de cinta)

## Condiciones de uso

Temperatura de funcionamiento	Entre 5 y 35 °C
Temperatura de almacenamiento	Entre -10 y 55 °C

## Anchos de cinta admitidos

4 mm, 6 mm, 9 mm, 12 mm, 18 mm, 24 mm
---------------------------------------

## Fuente de alimentación

### Pilas

1 batería Li-ion / 6 pilas alcalinas AA
---

## Adaptador de CA

Tipo	AST1116Z2-1
Fabricante	Seiko Epson Corp.
Entrada	100-240 V CA, 0,4 A, 50-60 Hz (adaptador específico, sólo cable de corriente)
Salida	11 V CC, 1,64 A
Total salida de corriente	18 W

## Especificaciones de la batería Li-ion

### Temperatura ambiente

Durante el uso	Entre 0 y 40 °C	
Carga	Entre 0 y 40 °C	
Durante el almacenamiento	Menos de 1 mes	Entre -20 y 50 °C
	Menos de 3 meses	Entre -20 y 40 °C
	Menos de 1 año	Entre -20 y 20 °C

### Información de carga

Especificaciones normales	Corriente de carga (est.)	1,0 A
	Tensión de carga (est.)	8,05 V
	Tiempo de carga	Aprox. 3 horas
Límites de carga	Modelo de paquete de batería	C52CE97010
	Corriente de carga máxima, A	1,0 A
	Tensión de carga máxima, V	8,4 V

### Tiempo nominal cuando se usan pilas alcalinas

Tiempo de funcionamiento nominal / Tiempo de reposo nominal	0,5 h / 1,0 h
---	---------------

Inicio

Instrucciones de seguridad

Especificaciones

Detección y resolución de problemas

Nombres de las partes y funciones

Comenzar aquí

Limpieza

Inicialización de los ajustes

Índice basado en finalidades



Índice de menú de teclas

Listas de marcos y tablas

# Detección y resolución de problemas

## ■ Mensajes

En esta sección se explican las medidas que se han de tomar cuando aparecen los siguientes mensajes en la pantalla.

Verif. batería Cargar Li-ion	La batería se ha quedado sin energía. Conecte el adaptador de CA a la impresora y cargue la batería. Para obtener más información,  "Carga de la batería Li-ion"
Verif. batería Cambiar alcalina	Las pilas se están agotando. Apague la unidad y sustituya todas las pilas por nuevas.
¡Tapa abierta!	La tapa superior está abierta. Cierre la tapa superior.
Insertar cinta	Compruebe si el cartucho de cinta está cargado o colocado correctamente. Para obtener más información,  "Instalación de un cartucho de cinta"
Compruebe cinta del cartucho	La cinta cargada no es compatible. Inserte un cartucho correcto.
¡No más núms. de secuencia!	Solo se pueden insertar hasta 2 números de secuencia.
No más cód. bar.	Solo se pueden insertar hasta 2 códigos de barras.
QR CODE excesivo	Realice un procedimiento de los siguientes: Utilice una cinta más ancha. Reduzca el texto o el tamaño de la celda. "Nivel ECC" bajo.
¡Sobrecalentado!	El cabezal de impresión está sobrecalentado. Apague la unidad y retire el cartucho de cinta; a continuación, deje el impresora hasta que se enfríe.
Basura en ranura Eliminar basura	Queda cinta en la ranura de salida de cinta. Retire la cinta.
Quit.cort.etiqu.	No se puede iniciar la impresión porque queda cinta cortada en la ranura de salida de cinta. Retire la cinta de la ranura de salida de cinta.

## ■ Problema

### No se puede cargar la batería Li-ion

¿Se ha instalado correctamente la batería Li-ion? Compruebe que la batería Li-ion se haya instalado correctamente.
¿Está conectado firmemente el adaptador de CA? Conecte el adaptador de CA y el cable de alimentación firmemente a la toma de alimentación del impresora, el adaptador de CA y la toma de corriente.

### No se puede detectar la cinta correctamente

¿Se ha instalado correctamente el cartucho de cinta? Compruebe que el cartucho de cinta se haya instalado correctamente.
¿La etiqueta de detección del cartucho de cinta está limpia? Si no lo está, límpiela con un paño suave.
¿Está limpio el sensor de detección de la impresora? Si no lo está, límpiela con un paño suave.

### RECUERDE

Si ninguna de las acciones anteriores ha resuelto el problema o el síntoma no es uno de los mencionados, póngase en contacto con el centro de atención al cliente de Epson.

Inicio

Instrucciones de seguridad

Especificaciones

Detección y resolución de problemas

Nombres de las partes y funciones

Comenzar aquí

Limpieza

Inicialización de los ajustes

Índice basado en finalidades

Índice de menú de teclas

Listas de marcos y tablas

# Nombres de las partes y funciones

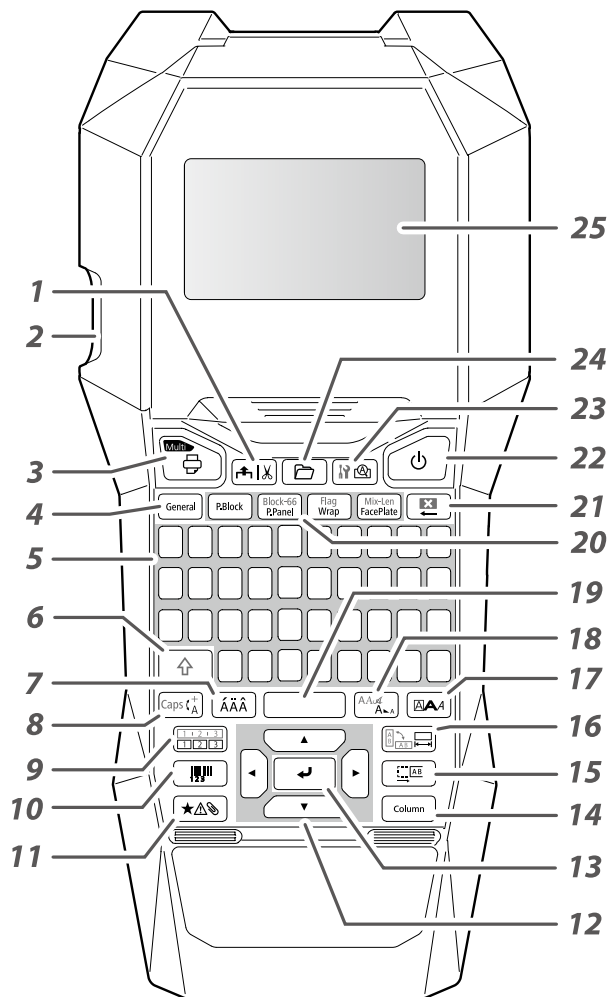

1. Carga y corta la cinta.
2. Ranura de salida de cinta
3. Imprime una etiqueta. Mantenga pulsado y pulse este botón para imprimir con una función de impresión especial.
4. Crea una etiqueta general o sale del modo de etiqueta especial.
5. Teclas de caracteres
6. Mayúsculas
7. Introduce un carácter con un acento.
8. Cambia el método de entrada de las teclas de caracteres. Mantenga pulsado y pulse este botón para mayúsculas.
9. Crea una etiqueta con un número de secuencia. Mantenga pulsado y pulse este botón para crear con números de secuencia de bloques.
10. Crea una etiqueta de código de barras.
11. Introduce un símbolo.
12. Teclas de cursor
13. Confirma los ajustes.
14. Añade un bloque.
15. Establece los márgenes.
16. Establece la longitud de la cinta. Mantenga pulsado y pulse este botón para cambiar la orientación del texto.
17. Establece el formato y el estilo.
18. Cambia el tamaño de fuente. Mantenga pulsado y pulse este botón para cambiar el tipo de fuente.
19. Barra espaciadora
20. Crea una etiqueta especial.
21. Borrar. Mantenga pulsado y pulse este botón para borrar todo el texto y/o los ajustes.
22. Enciende y apaga la impresora.
23. Muestra una vista previa de la etiqueta creada. Mantenga pulsado y pulse este botón mostrar la preferencia.
24. Guarda y recupera la etiqueta.
25. Pantalla

## ■ Descripción de los símbolos

	Encendido/En espera		Superficie caliente
	Corriente directa		Polaridad del conector de alimentación CC

Inicio

Instrucciones de seguridad

Especificaciones

Detección y resolución de problemas

Nombres de las partes y funciones

Comenzar aquí

Limpieza

Inicialización de los ajustes

Índice basado en finalidades

Índice de menú de teclas

Listas de marcos y tablas

### ■ Pantalla

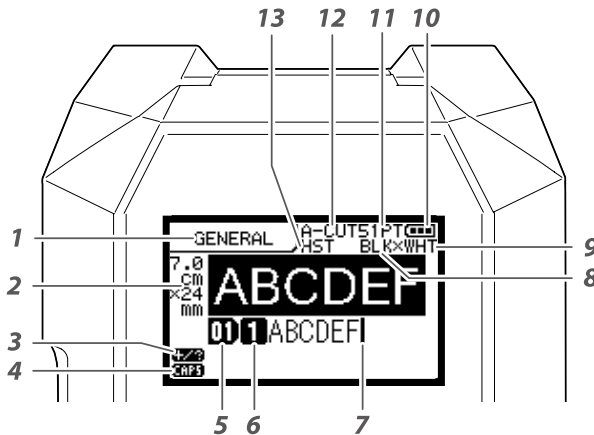

La pantalla muestra los ajustes actuales y los caracteres que ha introducido. Puede cambiar el idioma que se muestra en la pantalla de ajuste y los menús.  
 🖱️ "Idioma"

1. Nombre de la forma
2. Ajuste de la anchura y la longitud de la cinta  
La unidad puede alternar entre pulgadas y cm.  
🖱️ "pulgada:cm"
3. Modo de entrada de símbolos
4. Bloqueo de mayúsculas activado
5. Número de bloque
6. Número de fila
7. Cursor
8. Color del texto que se imprimirá
9. Ajuste del color de cinta  
🖱️ "Colores de cinta que se muestran en la pantalla"
10. Nivel de batería restante
11. Tamaño de fuente
12. Método de corte de etiqueta
13. Ajuste del tipo de cinta

### Colores de cinta que se muestran en la pantalla

Pantalla	Color	Pantalla	Color
WHT	Blanco	GRY	Gris
YEL	Amarillo	BLK	Negro
RED	Rojo	PNK	Rosa
BLE	Azul	SLV	Plata
CLR	Claro/Transparente	GLD	Dorado
GRN	Verde	BRW	Marrón
ORN	Naranja	OTH	Otros colores no mencionados aquí.
VIO	Violeta/Púrpura		

### RECUERDE

En función del tipo de cinta que se utiliza, no se muestra el color de la cinta para la impresión o el color de la cinta de tinta.

Inicio

Instrucciones de seguridad

Especificaciones

Detección y resolución de problemas

Nombres de las partes y funciones

Comenzar aquí

Limpieza

Inicialización de los ajustes

Índice basado en finalidades

Índice de menú de teclas

Listas de marcos y tablas



# Comenzar aquí

## 1. Instalación de la batería Li-ion

Antes de utilizar la impresora por primera vez, cargue la batería Li-ion (C52CE97010). Lea también las precauciones de seguridad para la batería recargable que se han descrito anteriormente en este manual. Para obtener más información sobre el manejo de la batería Li-ion, consulte el "Manual del Usuario del Paquete de Batería de Litio-Ion C52CE97010".

### ⚠ ADVERTENCIA

Asegúrese de utilizar la batería Li-ion dedicada (C52CE97010). El uso de una batería diferente de la especificada puede provocar un incendio, una explosión, un sobrecalentamiento u otros daños.

### ⚠ PRECAUCIÓN

Cuando deseche las pilas usadas, asegúrese de seguir las normas vigentes.

### 1. Abra la tapa de las pilas.

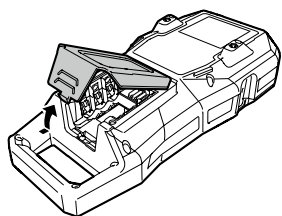

### 2. Instale la batería Li-ion en la orientación correcta.

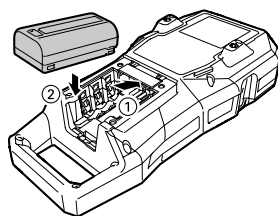

### 3. Cierre la tapa de las pilas.

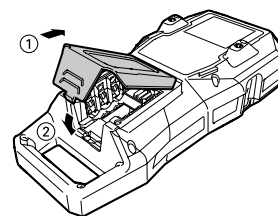

## ■ Carga de la batería Li-ion

Puede cargar la batería Li-ion dedicada (C52CE97010) con la impresora. Para cargar la batería, conecte el adaptador de CA a la impresora con la batería Li-ion instalada.

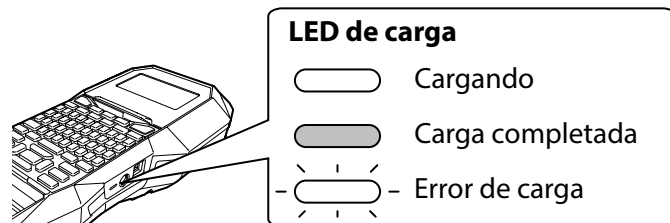

## RECUERDE

- La batería Li-ion no se puede cargar durante la impresión.
- Cuando la carga de la batería Li-ion cargada parezca reducirse rápidamente, sustitúyala con una nueva.
- Es probable que haya un error de carga o de la batería en los siguientes casos. Póngase en contacto con el centro de atención al cliente de Epson.
  - El LED de carga parpadea durante la carga.
  - La nueva batería Li-ion tarda significativamente más en cargar que la carga estimada (menos de 3 horas).

Inicio

Instrucciones de seguridad

Especificaciones

Detección y resolución de problemas

Nombres de las partes y funciones

Comenzar aquí

Limpieza

Inicialización de los ajustes

Índice basado en finalidades

Índice de menú de teclas

Listas de marcos y tablas

### ■ *Uso de pilas alcalinas*

Puede usar pilas alcalinas en vez de la batería Li-ion. Si utiliza pilas alcalinas, instálelas en la orientación correcta.

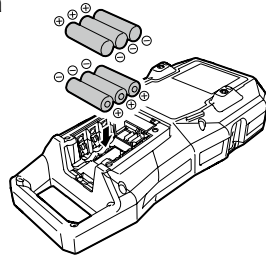

#### **⚠ PRECAUCIÓN**

Cuando haya estado imprimiendo de forma continuada durante 30 minutos usando pilas alcalinas, deje que la impresora descanse como mínimo una hora para permitir que las pilas se enfríen.

### ■ *Conexión del adaptador de CA*

Conecte el adaptador de CA como se muestra a continuación.

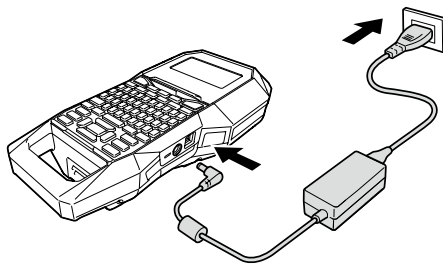

### ■ *Uso de Label Editor*

Label Editor es una aplicación para editar etiquetas. Cuando se instale este software en el ordenador, podrá transferir los datos de etiquetas de cables creadas a la impresora.

➡ "Transferencia de datos de etiquetas de cables"

Para obtener información sobre la instalación y el uso del software, consulte "Label Editor Manual del usuario".

1. **Conecte el cable USB a la impresora.**
2. **Conecte el otro conector del cable USB al ordenador.**

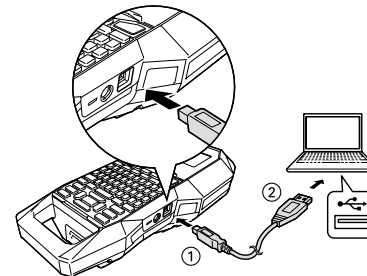

Inicio

Instrucciones de seguridad

Especificaciones

Detección y resolución de problemas

Nombres de las partes y funciones

Comenzar aquí

Limpieza

Inicialización de los ajustes

Índice basado en finalidades

Índice de menú de teclas

Listas de marcos y tablas

## 2. Instalación de un cartucho de cinta

### ⚠ PRECAUCIÓN

- Asegúrese de que la unidad esté apagada.
- Solo puede usar la cinta LK.
- Asegúrese de que la tapa superior esté bien cerrada.
- Si ha abierto la tapa superior durante la instalación de un cartucho de cinta, compruebe que el extremo de la cinta esté en la ranura de salida de la cinta antes de iniciar las operaciones.
- Tenga cuidado de mantener limpios la etiqueta para detectar el cartucho de cinta y el sensor de la impresora. De lo contrario, es posible que la cinta ya no se detecte correctamente.
- No toque el sensor directamente con los dedos.

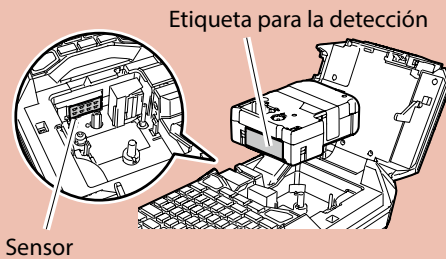

### 1. Rebobine la cinta entintadora. 3. Instale un cartucho de cinta.

Use un bolígrafo o un lápiz.

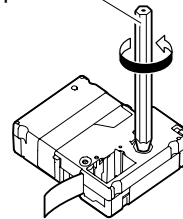

Ponga el extremo de la cinta en la ranura de salida de la cinta.



### 2. Abra la tapa superior.

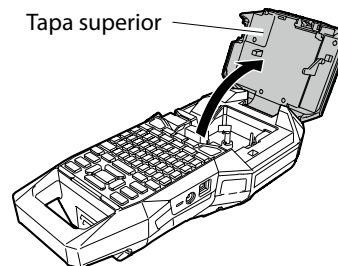

### 4. Cierre la tapa superior.

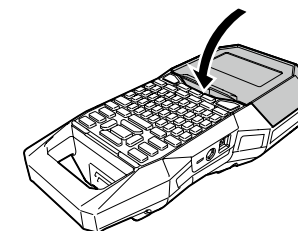

Inicio

Instrucciones de seguridad

Especificaciones

Detección y resolución de problemas

Nombres de las partes y funciones

Comenzar aquí

Limpieza

Inicialización de los ajustes

Índice basado en finalidades

Índice de menú de teclas

Listas de marcos y tablas

### 3. Encendido de la unidad

1. Pulse .

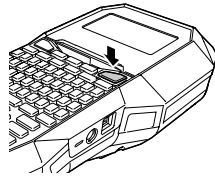





#### Apagado automático

Si no se pulsa ninguna tecla durante cinco minutos, la impresora se apaga automáticamente. (Los caracteres que ha entrado en la sesión actual se guardan.) Asimismo, si no se acciona ninguna tecla durante una hora desde la conexión a un ordenador, la impresora se apaga automáticamente.

#### ■ Alimentación de la cinta

##### PRECAUCIÓN

Asegúrese de alimentar la cinta cada vez que se instala un cartucho de cinta.

1. Pulse .
2. Seleccione una función con / y después pulse .
  - Alim. de cinta**  
Alimenta la cinta.
  - Alim. y corte**  
Alimenta la cinta y después la corta.

Inicio

Instrucciones de seguridad

Especificaciones

Detección y resolución de problemas

Nombres de las partes y funciones

Comenzar aquí

Limpieza

Inicialización de los ajustes

Índice basado en finalidades

Índice de menú de teclas

Listas de marcos y tablas

## 4. Introducción de texto

**Ex** Câble#101

1. Pulse + .

Câ|

2. Pulse .

3. Pulse .

Aparece una lista de caracteres.  
Para los acentos que se pueden insertar "Acento"

a  
á à ã ä å æ ç è é ê ë ì í î ï ð ñ ò ó ô õ ö ø ù ú û ü ý ÿ ÿ

4. Seleccione un carácter con / y pulse .

Se introduce "â".

Câ|

5. Pulse las teclas: .

Aparece "Câble" en la pantalla.

6. Pulse + .

Se introduce "#".

7. Pulse las teclas: .

Câble#101|

**Guardar la etiqueta creada:** "Guardado de etiquetas usadas frecuentemente"

**Cambiar la fuente:** "Cambio de la fuente"

**Cambiar el tamaño de fuente:** "Cambio del tamaño de fuente"

### ■ Borrado de texto

1. Pulse .

Un carácter se borra hacia atrás.

### Borrado de todo el texto

1. Pulse + .

2. Seleccione una función con / y después pulse .

**Solo texto**  
Borra todo el texto.

**Texto & ajustes**  
Borra todo el texto y restaura el tamaño de fuente y otros ajustes a los ajustes iniciales.

**Todos formatos**  
Borra todo el texto y muestra la pantalla de edición general. En función del tipo de etiqueta que cree, es posible que no es muestre "Todos formatos".

Inicio

Instrucciones de seguridad

Especificaciones

Detección y resolución de problemas

Nombres de las partes y funciones

Comenzar aquí

Limpieza

Inicialización de los ajustes

Índice basado en finalidades

Índice de menú de teclas

Listas de marcos y tablas

## 5. Impresión de etiquetas

### 1. Pulse .

#### Desactivación del corte automático de etiquetas

 "Corte autom."

#### Impresión con funciones de impresión especiales

 "Utilización de funciones de impresión"

### ■ **Comprobación de la imagen de impresión**

#### 1. Pulse .

La imagen impresa se desplaza por la pantalla completa. Cuando finalice la vista previa volverá a aparecer la pantalla de edición.

### PRECAUCIÓN

- No inserte los dedos en la ranura de salida de la cinta.
- No tire de la cinta hasta que se haya completado la impresión.

### Atención

- Se mostrará "Insertar cinta" en la pantalla si no está cargado o colocado correctamente el cartucho de cinta.
- La longitud de la etiqueta mostrada en la pantalla es una guía y puede no coincidir exactamente con la longitud de la etiqueta impresa.
- No se pueden imprimir etiquetas más largas de 16 m.

### RECUERDE

- Para cancelar la impresión, pulse .
- En función del ajuste de margen o del tipo de etiqueta, la cinta se puede alimentar y cortar antes de la impresión.

Inicio

Instrucciones de seguridad

Especificaciones

Detección y resolución de problemas

Nombres de las partes y funciones

Comenzar aquí

Limpieza

Inicialización de los ajustes

Índice basado en finalidades

Índice de menú de teclas

Listas de marcos y tablas

## 6. Pegado de etiquetas

### 1. Quite el papel posterior.



### 2. Pegue la etiqueta y frótelas firmemente.

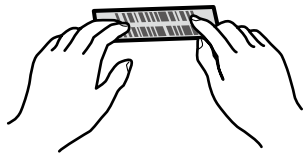

#### PRECAUCIÓN

En función del entorno en que utiliza etiquetas y la naturaleza de la superficie en que se va a pegar, las etiquetas pueden desprenderse o descolorarse, y el pegamento puede permanecer o dañar la superficie de la pieza pegada. Asegúrese de comprobar el entorno y la naturaleza de la superficie de la pieza en la que se va a pegar antes del uso. Epson no se responsabiliza por cualquier daño o pérdida derivadas de las causas anteriormente mencionadas.

## 7. Apagado de la unidad

### 1. Pulse .

Los caracteres que ha introducido en la sesión actual se guardan incluso después de haber apagado la impresora. Se muestran al encenderse de nuevo.

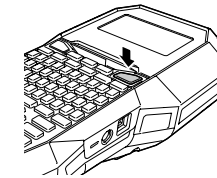

### 2. Abra la tapa de la batería y después retire la batería Li-ion.

Si el adaptador de CA está conectado, desconecte el cable del adaptador de CA de la impresora.

#### PRECAUCIÓN

- Se muestra el mensaje "Apagando" mientras se apaga el impresora. No retire la batería Li-ion ni desconecte el adaptador de CA hasta que desaparezca este mensaje.
- Cuando no utilice la impresora durante un período de tiempo prolongado, retire las baterías (batería Li-ion o pilas alcalinas), desconecte el adaptador de CA y retire el cartucho de cinta de la impresora.

Inicio

Instrucciones de seguridad

Especificaciones

Detección y resolución de problemas

Nombres de las partes y funciones

Comenzar aquí

Limpieza

Inicialización de los ajustes

Índice basado en finalidades

Índice de menú de teclas

Listas de marcos y tablas

# Limpieza

## **⚠ PRECAUCIÓN**

Apague la impresora y retire las pilas antes de la limpieza. Si el adaptador de CA está conectado, desconecte el cable del adaptador de CA de la impresora.

### **Exterior**

Límpiala con un paño suave. Si está muy sucia, utilice un trapo húmedo bien escurrido.

## **⚠ PRECAUCIÓN**

No utilice nunca productos químicos ni disolventes como alcohol, diluyentes o bencina, ni utilice un plumero químico.

### **Cabezal de impresión**

Limpie el cabezal de impresión con un bastoncillo de algodón.

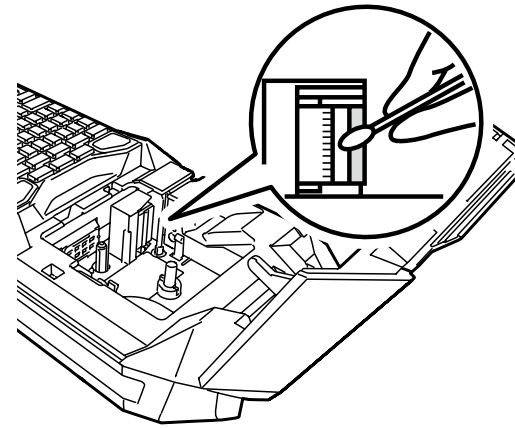

Inicio

Instrucciones de seguridad

Especificaciones

Detección y resolución de problemas

Nombres de las partes y funciones

Comenzar aquí

**Limpieza**

Inicialización de los ajustes

Índice basado en finalidades

Índice de menú de teclas

Listas de marcos y tablas







# Inicialización de los ajustes

Inicialice los ajustes si la impresora no funciona con normalidad, como, por ejemplo, si se interrumpe la pantalla.

## Atención

Esta función inicializa los ajustes. Tenga sumo cuidado antes de inicializar el producto. Todo el texto creado se perderá y los ajustes que ha realizado se restablecerán.

1. Si la unidad está encendida, pulse  para apagarla.
2. Mantenga pulsado  + , y pulse .
3. Cuando aparezca un mensaje, pulse .  
Los ajustes se inicializarán.

## RECUERDE

Para cancelar la inicialización, pulse cualquier tecla que no sea .

Inicio

Instrucciones de seguridad

Especificaciones

Detección y resolución de problemas

Nombres de las partes y funciones

Comenzar aquí

Limpieza

Inicialización de los ajustes

Índice basado en finalidades

Índice de menú de teclas

Listas de marcos y tablas

# Índice basado en finalidades

Haga clic en la ilustración de la etiqueta que desee crear o la función que desee usar para mostrar informaciones tales como el procedimiento de creación o el procedimiento de ajuste.

## Tipos de etiquetas

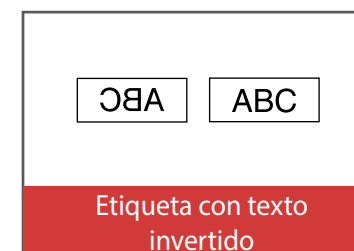
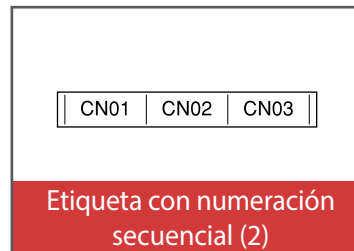
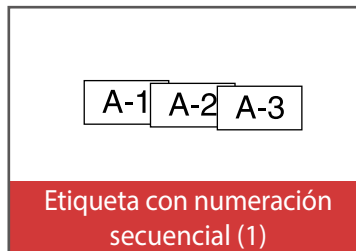
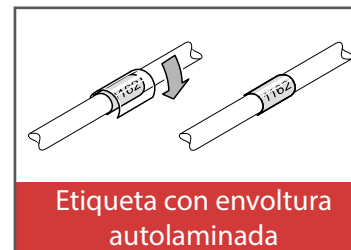
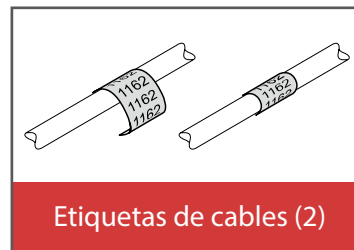
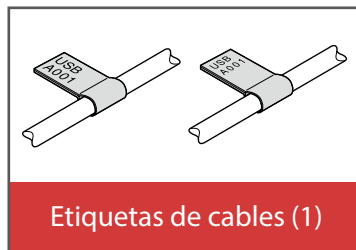
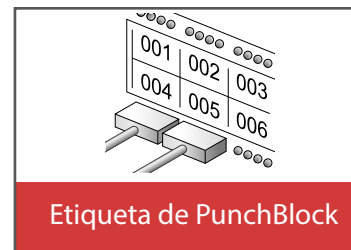
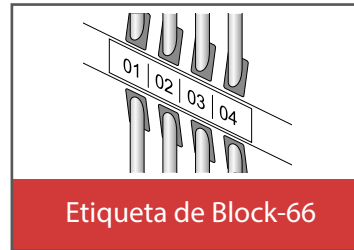
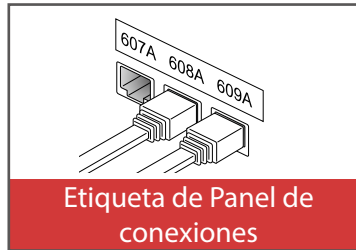

Inicio

Instrucciones de seguridad

Especificaciones

Detección y resolución de problemas

Nombres de las partes y funciones

Comenzar aquí

Limpieza

Inicialización de los ajustes

Índice basado en finalidades

Índice de menú de teclas

Listas de marcos y tablas

## Índice basado en finalidades

### Personalización de etiquetas

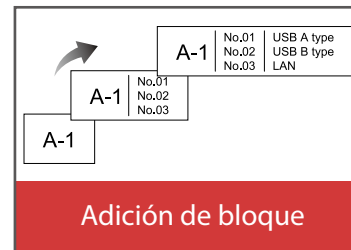
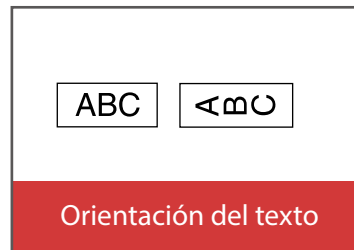
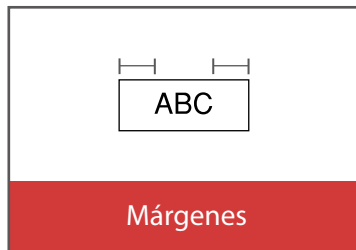
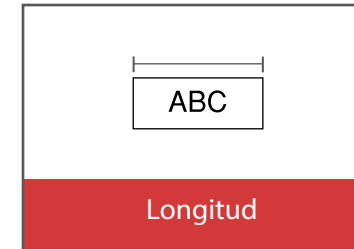
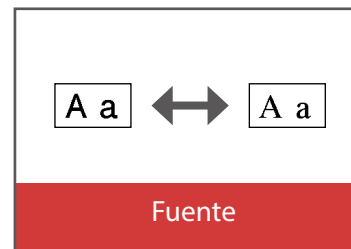
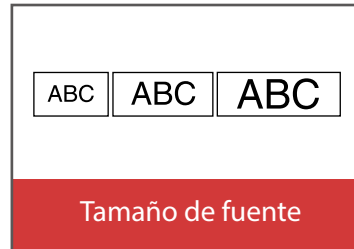
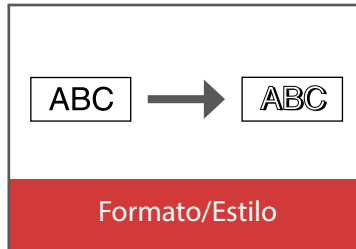

### Funciones útiles

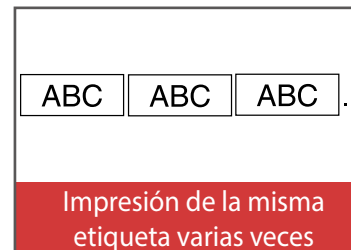
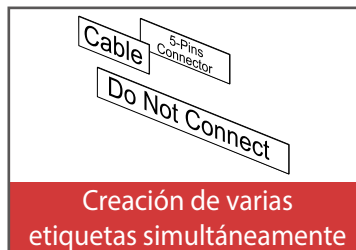

Inicio

Instrucciones de seguridad

Especificaciones

Detección y resolución de problemas

Nombres de las partes y funciones

Comenzar aquí

Limpieza

Inicialización de los ajustes

Índice basado en finalidades

Índice de menú de teclas

Listas de marcos y tablas

# Creación de etiquetas especiales

## Creación de etiquetas para panel de conexiones

Block-66  
P.Panel

Puede crear las etiquetas óptimas para su panel de conexiones ajustando la longitud de la etiqueta y el número de bloques.

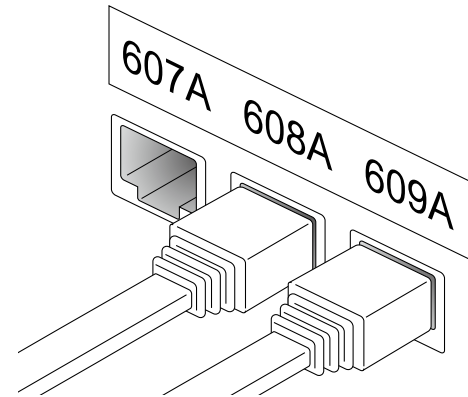
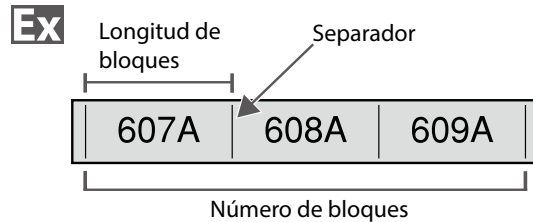

1. Pulse .
2. Seleccione el tipo de longitud con / y después pulse .  
En este ejemplo seleccionaremos "Bloque".  
**Bloque:** ajusta la longitud por longitud del bloque.  
**Etiqu.:** ajusta la longitud por longitud de la etiqueta.
3. Introduzca la longitud de los bloques y pulse .  
Intervalo de ajuste: de 0,25 a 30 cm
4. Introduzca el número de bloques y pulse .  
En este ejemplo, introduciremos "3".  
Intervalo de ajuste: de 1 a 50
5. Seleccione el tipo de separador con / y después pulse .  
En este ejemplo seleccionaremos "Línea".

6. Seleccione la orientación con / y después pulse .

En este ejemplo seleccionaremos "Horiz."

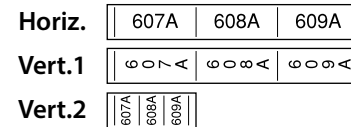

7. Introduzca el texto.  
Puede crear etiquetas con números de secuencia. Para obtener más información, "Creación de etiquetas con número de secuencia de bloques asignados"
8. Pulse .

Inicio

Instrucciones de seguridad

Especificaciones

Detección y resolución de problemas

Nombres de las partes y funciones

Comenzar aquí

Limpieza

Inicialización de los ajustes

Índice basado en finalidades

Índice de menú de teclas

Listas de marcos y tablas

### Creación de etiquetas para Block-66

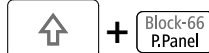

Puede crear etiquetas para Block-66 a fin de que se puedan identificar un gran número de conectores.

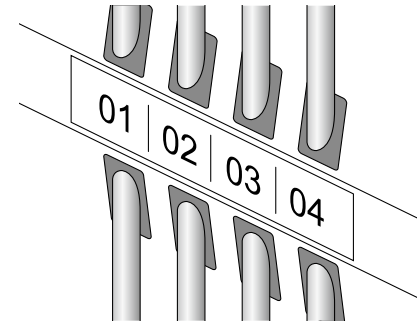
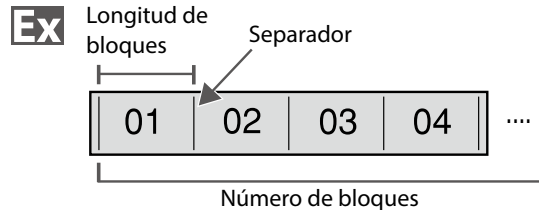

1. Pulse + .

2. Seleccione el tipo de longitud con / y después pulse .

En este ejemplo seleccionaremos "Bloque".

**Bloque:** ajusta la longitud por longitud del bloque.

**Etiqu.:** ajusta la longitud por longitud de la etiqueta.

3. Introduzca la longitud de los bloques y pulse .

Intervalo de ajuste: de 0,25 a 30 cm

4. Introduzca el número de bloques y pulse .

En este ejemplo, introduciremos "4".

Intervalo de ajuste: de 1 a 50

5. Seleccione el tipo de separador con / y después pulse .

En este ejemplo seleccionaremos "Línea".

6. Seleccione la orientación con / y después pulse .

En este ejemplo seleccionaremos "Horiz.":

Horiz.  607A  608A  609A

Vert.1

Vert.2  607A  608A  609A

7. Introduzca el texto.

Puede crear etiquetas con números de secuencia.

Para obtener más información, "Creación de etiquetas con número de secuencia de bloques asignados"

8. Pulse .

Inicio

Instrucciones de seguridad

Especificaciones

Detección y resolución de problemas

Nombres de las partes y funciones

Comenzar aquí

Limpieza

Inicialización de los ajustes

Índice basado en finalidades

Índice de menú de teclas

Listas de marcos y tablas

### Creación de etiquetas para placa frontal Mix-Len FacePlate

Se puede colocar texto automáticamente en el centro de un bloque.  
Esto permite crear fácilmente una etiqueta idónea para el tamaño del área en la que se enganchará.

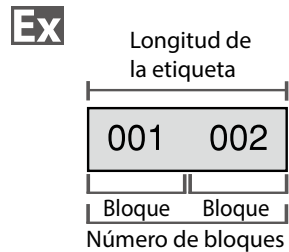

1. Pulse Mix-Len FacePlate.
2. Introduzca la longitud de la etiqueta y pulse . Intervalo de ajuste: de 1 a 99,9 cm
3. Introduzca el número de bloques y pulse . En este ejemplo, introduciremos "2". Intervalo de ajuste: de 1 a 50

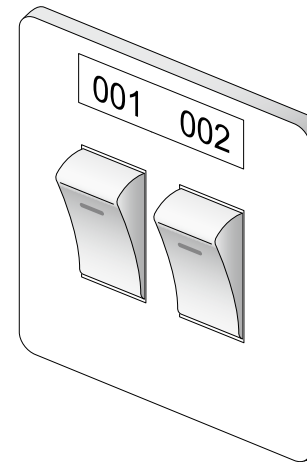

4. Seleccione la orientación con / y después pulse .

En este ejemplo seleccionaremos "Horiz.":

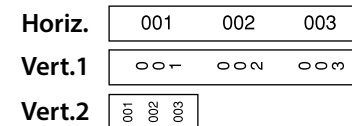

5. Introduzca el texto.
6. Pulse .

Inicio

Instrucciones de seguridad

Especificaciones

Detección y resolución de problemas

Nombres de las partes y funciones

Comenzar aquí

Limpieza

Inicialización de los ajustes

Índice basado en finalidades

Índice de menú de teclas

Listas de marcos y tablas

## Creación de etiquetas para Punchblock P.Block

Puede crear etiquetas para identificar de un vistazo los números para los cables o las clavijas conectadas a un punchblock.

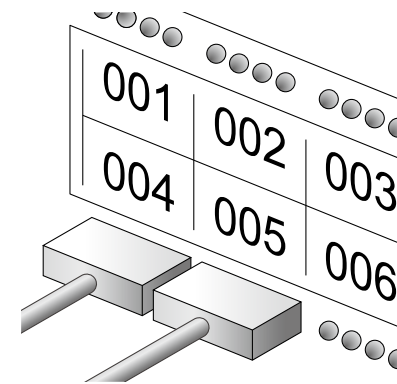
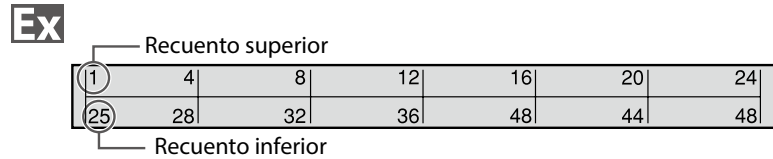

1. Pulse P.Block.

2. Seleccione el tipo de bloques con ▲/▼ y después pulse ↩.

En este ejemplo seleccionaremos "4pares".

**Blanco:** crea una tabla de dos filas y una columna.



3. Seleccione el tipo de texto con ▲/▼ y después pulse ↩.

En este ejemplo seleccionaremos "Clavij".

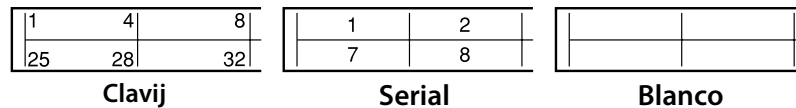

4. Introduzca el recuento superior y pulse ↩.

En este ejemplo, introduciremos "1".

5. Introduzca el recuento inferior y pulse ↩.

En este ejemplo se introduce automáticamente "25".

6. Introduzca la longitud de la etiqueta y pulse ↩.

Intervalo de ajuste: de 1 a 99,9 cm

7. Pulse 📄.

Inicio

Instrucciones de seguridad

Especificaciones

Detección y resolución de problemas

Nombres de las partes y funciones

Comenzar aquí

Limpieza

Inicialización de los ajustes

Índice basado en finalidades

Índice de menú de teclas

Listas de marcos y tablas

### Creación de etiquetas para envolver cables Flag Wrap

Puede imprimir texto repetidamente para que se vea desde cualquier ángulo en que se observe el cable.

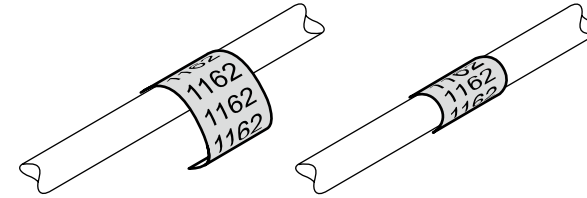

1. Pulse Flag Wrap.

2. Seleccione el tipo de longitud con ▲/▼ y después pulse ↵.

En este ejemplo seleccionaremos "Longit".

**Diámet:** ajusta el diámetro del cable.  
(Intervalo de ajuste: de 0,25 a 15 cm)

**Longit:** ajusta la longitud por longitud de la etiqueta.

3. Introduzca la longitud de la etiqueta y pulse ↵.

Intervalo de ajuste: de 1 a 99,9 cm

4. Active o desactive la repetición del texto con ▲/▼ y después pulse ↵.

En este ejemplo seleccionaremos "Activa".

Activa	1162	1162	1162	1162	1162	1162	1162
Desact	1162						

5. Seleccione el tipo de márgenes con ▲/▼ y después pulse ↵.

En este ejemplo seleccionaremos "Largo".

6. Introduzca el texto.

7. Pulse 🖨️.

Inicio

Instrucciones de seguridad

Especificaciones

Detección y resolución de problemas

Nombres de las partes y funciones

Comenzar aquí

Limpieza

Inicialización de los ajustes

Índice basado en finalidades

Índice de menú de teclas

Listas de marcos y tablas



## Creación de etiquetas para envolver cables de tipo bandera

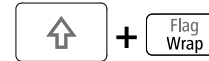

Esta etiqueta es útil para diferenciar cables porque la parte de bandera de la etiqueta envuelta alrededor del cable se puede ver fácilmente.

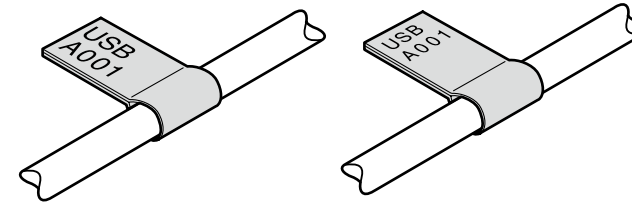
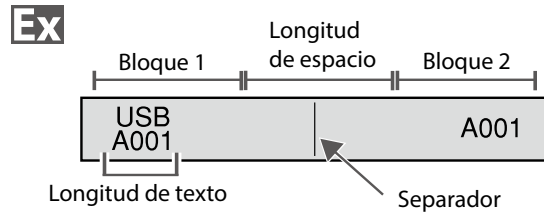

1. Pulse + .

2. Seleccione el método de ajuste de la longitud de espacio con / y después pulse .

En este ejemplo seleccionaremos "Longit".

**Diámet:** ajusta el diámetro del cable.  
(Intervalo de ajuste: de 0,25 a 15 cm)

**Longit:** ajusta la longitud por longitud de espacio.

3. Introduzca la longitud de espacio y pulse .

Intervalo de ajuste: de 0,25 a 30 cm

4. Introduzca la longitud de texto y pulse .

Intervalo de ajuste: de 0,25 a 30 cm

5. Seleccione el tipo de separador con / y después pulse .

En este ejemplo seleccionaremos "Línea".

6. Seleccione la orientación con / y después pulse .

En este ejemplo seleccionaremos "Hori.2".

Hori.1	USB A001	USB A001
Hori.2	USB A001	A001
Vert.1	USB A001	USB A001
Vert.2	USB A001	A001

7. Introduzca el texto del bloque 1.

8. Introduzca el texto del bloque 2.

9. Pulse .

Inicio

Instrucciones de seguridad

Especificaciones

Detección y resolución de problemas

Nombres de las partes y funciones

Comenzar aquí

Limpieza

Inicialización de los ajustes

Índice basado en finalidades

Índice de menú de teclas

Listas de marcos y tablas

### Creación de varias etiquetas simultáneamente

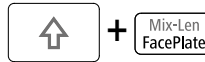

Puede crear muchas etiquetas simultáneamente.

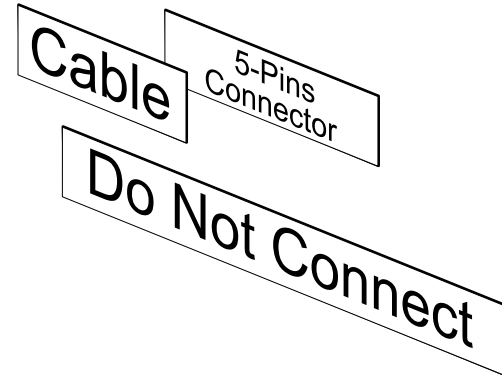
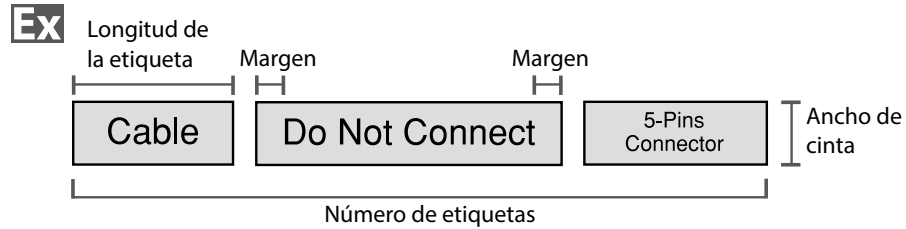

1. Pulse + .

2. Seleccione la longitud de la etiqueta con / y después pulse .

**Auto:** ajusta automáticamente la longitud de la etiqueta en función de la longitud del texto.

**Estab.:** ajusta la longitud de la etiqueta.  
Intervalo de ajuste: de 1 a 99,9 cm

3. Introduzca el número de etiquetas y pulse .

En este ejemplo, introduciremos "3".

4. Seleccione el tipo de márgenes con / y después pulse .

5. Seleccione la orientación con / y después pulse .

En este ejemplo seleccionaremos "Horiz."

Horiz.

Vert.1

Vert.2

6. Introduzca "Cable" y pulse .

De forma similar para otras etiquetas, introduzca texto y pulse .

7. Pulse .

Inicio

Instrucciones de seguridad

Especificaciones

Detección y resolución de problemas

Nombres de las partes y funciones

Comenzar aquí

Limpieza

Inicialización de los ajustes

Índice basado en finalidades

Índice de menú de teclas

Listas de marcos y tablas

## Creación de etiquetas con cinta especializada

### Etiqueta con envoltura autolaminada

Utilice la etiqueta con envoltura autolaminada. Esta etiqueta incorpora una película transparente. La película se puede envolver alrededor de la etiqueta para evitar que se ensucie.

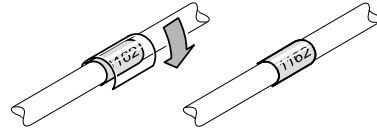
**Ex**

Longitud de la etiqueta

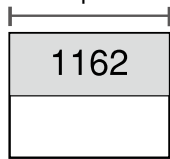

1. Introduzca la longitud de la etiqueta y pulse .

Intervalo de ajuste: de 1 a 99,9 cm

2. Introduzca el texto.

3. Pulse .

Inicio

Instrucciones de seguridad

Especificaciones

Detección y resolución de problemas

Nombres de las partes y funciones

Comenzar aquí

Limpieza

Inicialización de los ajustes

Índice basado en finalidades

Índice de menú de teclas

Listas de marcos y tablas

### Creación de etiquetas de código de barras









#### RECUERDE



- Es posible que no pueda añadir un código de barras, en función del tipo de etiqueta que cree.
- Solo se pueden insertar hasta 2 códigos de barras en una etiqueta.

Tipos de código de barras compatibles:

EAN-8, EAN-13, CODE128, CODE39, QR CODE, ITF, CODABAR, UPC-A, UPC-E

1. Pulse .
2. Seleccione un elemento con / y pulse .  
Desplácese a las opciones siguientes hasta que el ajuste esté completo.
3. Introduzca los caracteres alfanuméricos para el código de barras y después pulse .
4. Pulse .

### Creación de etiquetas con símbolo

1. Pulse .
2. Seleccione una categoría con / y pulse .
3. Seleccione un símbolo con / y pulse .
4. Pulse .

#### RECUERDE

Para conocer los símbolos disponibles, consulte "Lista de símbolos" en la hoja independiente.

Inicio

Instrucciones de seguridad

Especificaciones

Detección y resolución de problemas

Nombres de las partes y funciones

Comenzar aquí

Limpieza

Inicialización de los ajustes

Índice basado en finalidades









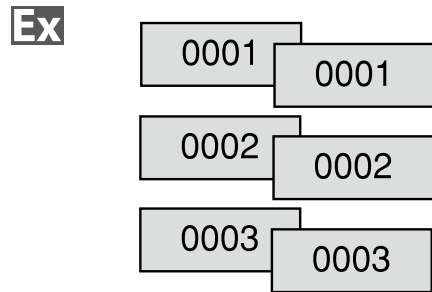





Índice de menú de teclas

Listas de marcos y tablas

### Creación de etiquetas numeradas secuencialmente

El número aumenta automáticamente cada vez que se imprime una etiqueta. Se pueden introducir números de hasta cuatro dígitos (de 0 a 9) y letras del abecedario (de a a z y de A a Z).









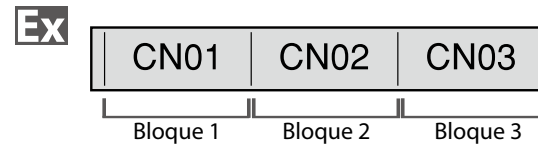

1. Pulse .
2. Introduzca el valor inicial de los números secuenciales y pulse . En este ejemplo, introduciremos "0001".
3. Seleccione el número de repeticiones con / y después pulse . En este ejemplo seleccionaremos "2 veces".
4. Pulse  + .
5. Seleccione "Imprim. copias" con / y después pulse .
6. Introduzca el número de copias de impresión y después pulse . En este ejemplo, introduciremos "6".
7. Seleccione "¿Iniciar impr?" con / y después pulse . La impresión comenzará.

### Creación de etiquetas con número de secuencia de bloques asignados +

Puede asignar números secuenciales a bloques. Se pueden introducir números de hasta cuatro dígitos (de 0 a 9) y letras del abecedario (de a a z y de A a Z).



Cree los bloques previamente.  "Adición de bloque" En este ejemplo hemos creado tres bloques.

1. Pulse  + .
2. Introduzca el valor inicial de los números secuenciales y pulse . En este ejemplo, introduciremos "CN01". Los números secuenciales se asignan automáticamente al bloque 2 y al bloque 3.
3. Seleccione el número de repeticiones con / y después pulse . En este ejemplo seleccionaremos "1 vez".
4. Pulse .

Inicio

Instrucciones de seguridad

Especificaciones

Detección y resolución de problemas

Nombres de las partes y funciones

Comenzar aquí

Limpieza

Inicialización de los ajustes

Índice basado en finalidades

Índice de menú de teclas

Listas de marcos y tablas

# Personalización de etiquetas

## Ajuste del formato y del estilo (Menú Editar)



### Procedimiento para el ajuste

#### 1. Coloque el cursor.

Coloque el cursor a la izquierda de los caracteres a los que quiera aplicar una función.  
Si aplica la función a una línea o bloque específico, confirme que el cursor está en la línea o el bloque.

#### 2. Pulse .

Ejemplo: para aplicar "Negr. y cursiv"

#### 3. Seleccione "Negr. y cursiv" con / y pulse .

#### 4. Seleccione "N + C" con / y pulse .

#### 5. Seleccione un área a la que desea aplicar la función con / y pulse .

Si está seleccionado "Carácter", la función se aplica a todos los caracteres a la derecha del cursor.

### RECUERDE

Las opciones de ajuste que se muestran cuando pulsa difieren en función del tipo de etiqueta que cree.

Puede adornar la etiqueta configurando lo siguiente:

#### Diseño

*Izquierda, Centrar, Justificar, Derecha*

Ajusta el diseño si se emplean varias líneas.

#### Marco y tabla

Adorna el texto con un marco o inserta una tabla.

#### Estilo

*Perfil, Normal, Sombra, S+P*

Aplica un estilo de caracteres al texto.

#### Esp. carac.

*Ninguno, Estrechar, Normal, Ancho*

Establece el espaciado entre caracteres.

#### Borde y línea

*Tachado, Subrayado, Ninguno, Borde, Brd redon., Sombreado, Malla brd., Malla red.*

Aplica bordes, subrayados, sombras, etc. al texto.

#### Anchura carac.

*Más peq., Pequeño, Estrech., Normal, Ancho*

Estas opciones permiten cambiar la anchura o la altura de los caracteres.

#### Negr. y cursiv

*Cursiva, Normal, Negrita, N + C*

Cambia el texto en negrita o cursiva.

Inicio

Instrucciones de seguridad

Especificaciones

Detección y resolución de problemas

Nombres de las partes y funciones

Comenzar aquí

Limpieza



Inicialización de los ajustes

Índice basado en finalidades



Índice de menú de teclas

Listas de marcos y tablas

### Longitud

Este ajuste es el mismo que el resultante de pulsar .  
 "Ajuste de la longitud de la etiqueta"

### Márgenes

Este ajuste es el mismo que el resultante de pulsar .  
 "Ajuste de los márgenes"

### Vertical



|AB|A, |◀ ▢|

Ajusta la orientación del texto.



|AB|A 

|◀ ▢| 

### Tamaño de fuente

Este ajuste es el mismo que el resultante de pulsar .  
 "Cambio del tamaño de fuente"

### Fuente

Este ajuste es el mismo que el resultante de pulsar  + .  
 "Cambio de la fuente"

Inicio

Instrucciones de seguridad

Especificaciones

Detección y resolución de problemas

Nombres de las partes y funciones

Comenzar aquí

Limpieza

Inicialización de los ajustes

Índice basado en finalidades

Índice de menú de teclas

Listas de marcos y tablas

### Cambio del tamaño de fuente

Se puede cambiar el tamaño de la fuente del texto o de un bloque línea por línea. Entre los elementos de ajuste predefinidos, seleccione uno con el mismo número de líneas que el del texto o bloque que desea cambiar.

#### RECUERDE

Es posible que no pueda cambiar el tamaño de fuente, en función del tipo de etiqueta que cree.

1. Pulse .
2. Cada vez que pulse , cambiará el tamaño de fuente.

### Cambio de la fuente +

Cambia el tipo de fuente del texto.

1. Pulse  + .
2. Cada vez que pulse  + , cambiará la fuente.

SansS. ABC Roman ABC



### Cambio de la orientación del texto +

Cambia la orientación del texto a vertical u horizontal.

#### RECUERDE

Es posible que no pueda cambiar la orientación del texto, en función del tipo de etiqueta que cree.

1. Pulse  + .

Cada vez que pulse  + , el ajuste cambiará entre "Horizontal" y "Vertical".

Horizontal ABC

Vertical < m U

#### ■ Cuando cree "Panel de conexiones", "Block-66", "Placa frontal" o "Longitudes mixtas"

1. Pulse  + .

2. Seleccione la orientación con  /  y pulse .

Horiz. ABC

Vert.1 A B U

Vert.2 ABC

Inicio

Instrucciones de seguridad

Especificaciones

Detección y resolución de problemas

Nombres de las partes y funciones

Comenzar aquí

Limpieza

Inicialización de los ajustes

Índice basado en finalidades

Índice de menú de teclas

Listas de marcos y tablas









### Ajuste de la longitud de la etiqueta

Puede ajustar la longitud de la etiqueta o del bloque.

#### RECUERDE

Cuando cree una etiqueta especial podrá ajustar la longitud de nuevo. Las opciones de ajuste de una etiqueta especial se muestran tras pulsar .

1. Pulse .
2. Seleccione el método de ajuste de la longitud con / y pulse .
  - Auto:** ajusta automáticamente la longitud de la etiqueta en función de la longitud del texto.
  - Estab.:** ajusta la longitud de la etiqueta.  
Intervalo de ajuste: de 1 a 99,9 cm
3. Seleccione la alineación para el texto con / y pulse .
  - Izquierda, Centrar, Justificar, Derecha

### Ajuste de los márgenes

Establece los márgenes izquierdo y derecho.

#### RECUERDE

Es posible que no pueda ajustar los márgenes, en función del tipo de etiqueta que cree.

1. Pulse .
2. Seleccione el tipo de márgenes con / y pulse .

### Adición de bloque

Al dividir el texto en bloques, se puede cambiar el estilo y el número de líneas bloque por bloque.

Pantalla

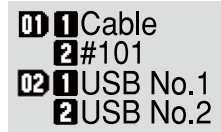
  
 01 1 Cable  
   2 #101  
 02 1 USB No.1  
   2 USB No.2

Etiqueta

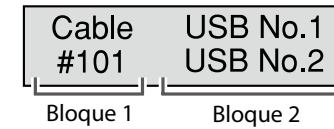
  
 Cable USB No.1  
 #101 USB No.2  
 Bloque 1 Bloque 2

1. Pulse .

Se comienza un nuevo bloque desde el carácter que hay al lado del cursor.

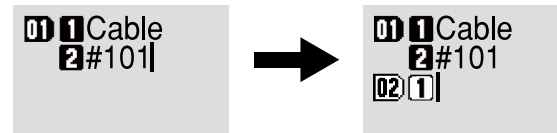
  
 01 1 Cable  
   2 #101|      →      01 1 Cable  
   2 #101  
   02 1

Inicio

Instrucciones de seguridad

Especificaciones

Detección y resolución de problemas

Nombres de las partes y funciones

Comenzar aquí

Limpieza

Inicialización de los ajustes

Índice basado en finalidades









Índice de menú de teclas

Listas de marcos y tablas









# Guardado de etiquetas usadas frecuentemente

Si guarda las etiquetas usadas frecuentemente podrá recuperarlas e imprimirlas fácilmente la próxima vez. Se pueden guardar hasta 100 etiquetas.









## ■ Guardado de una etiqueta

1. Pulse .
2. Seleccione " Guardar " con / y pulse .
3. Seleccione un número de registro con / o las teclas de número y pulse .  
Aparecerá la pantalla de confirmación de registro.
4. Confirme el número de registro y después pulse .

## ■ Recuperación de la etiqueta guardada

1. Pulse .
2. Seleccione " Recordar " con / y pulse .
3. Seleccione un número de registro con / o las teclas de número y pulse .  
Aparecerá la pantalla de confirmación de recuperación.
4. Confirme el número de registro y después pulse .

## ■ Eliminación de la etiqueta guardada

1. Pulse .
2. Seleccione " Eliminar " con / y pulse .
3. Seleccione un número de registro con / o las teclas de número y pulse .  
Aparecerá la pantalla de confirmación de eliminación.
4. Confirme el número de registro y después pulse .

Inicio

Instrucciones de seguridad

Especificaciones

Detección y resolución de problemas

Nombres de las partes y funciones

Comenzar aquí

Limpieza

Inicialización de los ajustes

Índice basado en finalidades

Índice de menú de teclas

Listas de marcos y tablas

# Utilización de funciones de impresión

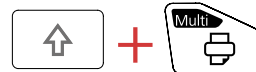

## ■ Ampliación de la impresión

Puede crear una etiqueta mayor que el ancho de una sola etiqueta.  
Imprima el contenido creado por separado en varias etiquetas y colóquelo junto para usarlo como una sola etiqueta.



1. Pulse + .
2. Seleccione "Ampliar impr." con / y pulse .
3. Seleccione "Tamaño2" con / y pulse .
4. Seleccione "2/2" con / y pulse .
5. Seleccione "¿Iniciar impr?" con / y pulse .

La impresión comenzará.

### RECUERDE

La función permanece activada incluso después de la impresión. Para desactivar la función, seleccione "Desactivado".

## ■ Impresión invertida

Activado Desactivado

1. Pulse + .
  2. Seleccione "Img. invertida" con / y pulse .
  3. Seleccione "Activado" con / y pulse .
  4. Seleccione "¿Iniciar impr?" con / y pulse .
- La impresión comenzará.

### RECUERDE

La función permanece activada incluso después de la impresión. Para desactivar la función, seleccione "Desactivado".

## ■ Impresión de copias



1. Pulse + .
  2. Seleccione "Imprim. copias" con / y pulse .
  3. Introduzca el número de copias de impresión y después pulse .
  4. Seleccione "¿Iniciar impr?" con / y pulse .
- La impresión comenzará.

### RECUERDE

La función permanece activada incluso después de la impresión. Para desactivar la función, ajuste el número de copias de impresión en "1".

Inicio

Instrucciones de seguridad

Especificaciones

Detección y resolución de problemas

Nombres de las partes y funciones

Comenzar aquí

Limpieza

Inicialización de los ajustes

Índice basado en finalidades

Índice de menú de teclas

Listas de marcos y tablas

# Cambio de los ajustes de la impresora



## Corte autom.

Corte autom:  
Ajusta si se realiza el corte automáticamente.

Medio corte:  
Cuando "Corte autom." se ajusta en "Activado", se puede ajustar la función "Medio corte" para el corte previo solamente de la parte de la etiqueta para hacer que resulte fácil pelar el papel posterior.

### RECUERDE

Puede aparecer un margen adicional en la parte frontal de la etiqueta n función del tipo de cinta, así como ajustes de longitud y márgenes de la etiqueta. La longitud del margen adicional varía en función de las condiciones de ajuste.

## Densi. impres.

Ajusta la densidad de impresión.

## Drop stop

Esta función resulta útil para pegar de forma consecutiva etiquetas impresas, una cada vez.

Seleccione "Activado" para evitar que una etiqueta impresa caiga. Una etiqueta impresa permanece en la ranura de expulsión de la cinta.

Cuando se impriman varias copias, la impresión de la segunda o posteriores etiquetas comienza cada vez que retira una etiqueta impresa.

Esta función solo está disponible cuando la longitud de la etiqueta sea de 28 mm o más, cuando "Corte autom." esté ajustado en "Activado" y "Medio corte" esté ajustado en "Desactivado".

## Retroillum.

Activa o desactiva la retroiluminación de la pantalla.

## Idioma

Se puede seleccionar el idioma mostrado en la pantalla entre las siguientes opciones:

*Dansk, Deutsch, English, Español, Français, Italiano, Nederlands, Norsk, Português-Br, Português-EU, Suomi, Svenska, Türkçe*

## pulgada:cm

La unidad de longitud utilizada para indicar el tamaño de la etiqueta se puede cambiar entre pulgadas y cm.

### RECUERDE

Versión: Permite asegurarse del número de versión que se ha instalado en la impresora.

## Procedimiento para el ajuste

1. Pulse + .
2. Seleccione la función que desee con / y pulse .
3. Seleccione la opción que desee con / y pulse .

Inicio

Instrucciones de seguridad

Especificaciones

Detección y resolución de problemas

Nombres de las partes y funciones

Comenzar aquí

Limpieza

Inicialización de los ajustes

Índice basado en finalidades

Índice de menú de teclas

Listas de marcos y tablas

# Transferencia de datos de etiquetas de cables

Si transfiere datos de etiquetas que ha creado en la impresora, podrá imprimir etiquetas para cables sin establecer una conexión con un ordenador. También puede exportar datos de etiquetas para usarlos en un dispositivo inteligente.

## Flujo de operaciones

### Operación en el ordenador

Label Editor

1. Creación de la etiqueta para la transferencia

Data Transfer Tool

2. Transferencia de los datos de etiquetas

### Operación en la impresora

3. Imprimir desde la impresora

## RECUERDE

- Puede descargar "Label Editor" (aplicación de PC para editar etiquetas), controladores de impresora y el documento "Label Editor Manual del usuario" en el sitio web local de Epson.
- Para obtener información sobre la instalación y el uso de Label Editor, consulte "Label Editor Manual del usuario".
- Conecte la impresora y un ordenador con un cable USB previamente.

## 1. Creación de la etiqueta para la transferencia

1. Inicie Label Editor.
2. Haga clic en [Etiquetas de cables] en la ventana "Nuevo/Abrir".
3. Haga clic en [Aceptar].

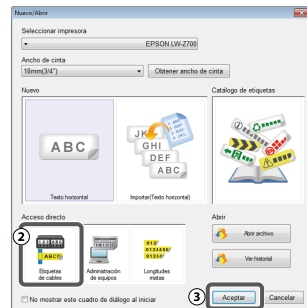

4. En la ficha "Estilo", active la casilla de verificación para "Crear datos de transferencia" y seleccione [Para la impresora] o [Para el dispositivo inteligente].

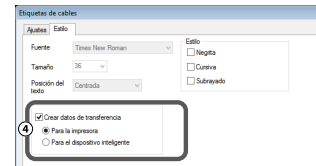

Para la impresora:  
Exporta los datos de etiquetas que se transferirán a la impresora.

Para el dispositivo inteligente:  
Exporta los datos de etiquetas que se transferirán a un dispositivo inteligente.

Inicio

Instrucciones de seguridad

Especificaciones

Detección y resolución de problemas

Nombres de las partes y funciones

Comenzar aquí

Limpieza

Inicialización de los ajustes

Índice basado en finalidades

Índice de menú de teclas

Listas de marcos y tablas

## Transferencia de datos de etiquetas de cables

- Haga clic en "Tipo de etiqueta" en la ficha "Ajustes".  
Seleccione el tipo de etiqueta.

- Cree la etiqueta.

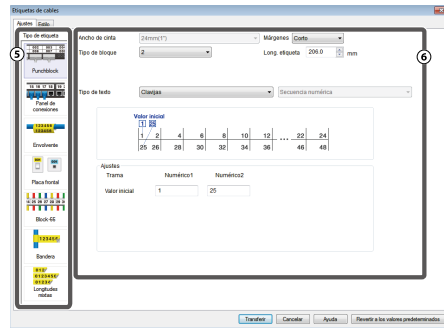

## 2. Transferencia de los datos de etiquetas

- Haga clic en [Transferir].

Se inicia Data Transfer Tool. Si ha seleccionado [Para el dispositivo inteligente], no se mostrará el botón [Transferir]. Haga clic en [Aceptar] en su lugar. Los datos de etiquetas se guardan en el ordenador. Transfiera los datos guardados a un dispositivo inteligente usted mismo.

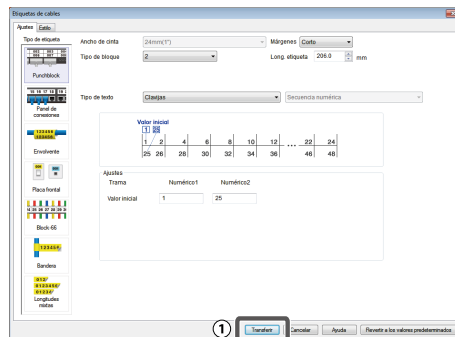

- Haga clic en [Guardar].

Los datos de etiquetas para la transferencia se guardan en el ordenador.

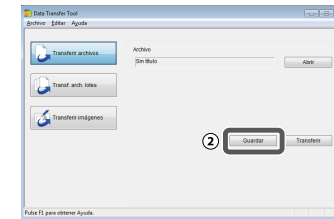

### RECUERDE

Al hacer clic en [Transferir], puede transferir los datos inmediatamente sin guardarlos.

- Haga clic en [Transf. arch. lotes].

- Haga clic en [Añadir].

Seleccione los datos de etiquetas para la transferencia.

- Haga clic en [Transferir].

Los datos de etiquetas se transfieren a la impresora.

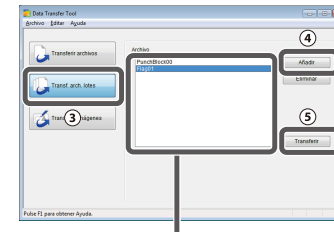

Se muestra el nombre de archivo de los datos de etiquetas seleccionados.

## 3. Imprimir desde la impresora

Los datos de etiquetas transferidos se pueden imprimir desde  de la impresora.

- Pulse .

- Seleccione "Recordar" con / y después pulse .

- Seleccione los datos de etiquetas transferidos con / o una tecla numérica y después pulse .

- Pulse .

La impresión comenzará.

Inicio

Instrucciones de seguridad

Especificaciones

Detección y resolución de problemas

Nombres de las partes y funciones

Comenzar aquí

Limpieza

Inicialización de los ajustes

Índice basado en finalidades

Índice de menú de teclas

Listas de marcos y tablas

# Transferencia de datos de símbolos originales

Puede transferir sus datos de símbolos originales a la impresora y utilizarlos sin una conexión con un ordenador.

## RECUERDE

Para obtener información sobre cómo instalar o utilizar Label Editor, consulte el "Manual del usuario de Label Editor".

## Flujo de operaciones

Conectar la impresora al ordenador con un cable USB

### En el ordenador

Iniciar Data Transfer Tool

1. Inicie Label Editor.
2. En el menú [Archivo], seleccione [Data Transfer Tool]. Se iniciará Data Transfer Tool.

### En el ordenador

Cargar una imagen de símbolo en la herramienta

1. Haga clic en [Transferir imágenes].
2. Haga clic en [Cargar] y seleccione la imagen de símbolo que desea cargar.

### En el ordenador

Transferir la imagen de símbolo a la impresora

1. Seleccione la imagen cargada que desea transferir.
2. Haga clic en [Transferir]. Los datos de símbolo se transfieren a la impresora.

### En la impresora

Usar la imagen de símbolo en la impresora

La imagen de símbolo transferida se almacena en la categoría "Descargada". Puede usarla de la misma forma que los símbolos integrados.  "Creación de etiquetas con símbolo"

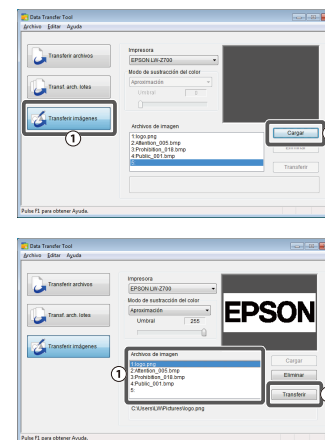

Inicio

Instrucciones de seguridad

Especificaciones

Detección y resolución de problemas

Nombres de las partes y funciones

Comenzar aquí

Limpieza

Inicialización de los ajustes

Índice basado en finalidades

Índice de menú de teclas

Listas de marcos y tablas

# Índice de menú de teclas

Haga clic en una tecla de la ilustración para mostrar la lista de menús.



## RECUERDE

Para seleccionar un elemento de ajuste:



Para confirmar el ajuste:



Inicio

Instrucciones de seguridad

Especificaciones

Detección y resolución de problemas

Nombres de las partes y funciones

Comenzar aquí

Limpieza

Inicialización de los ajustes

Índice basado en finalidades

Índice de menú de teclas

Listas de marcos y tablas



# Panel de conexiones

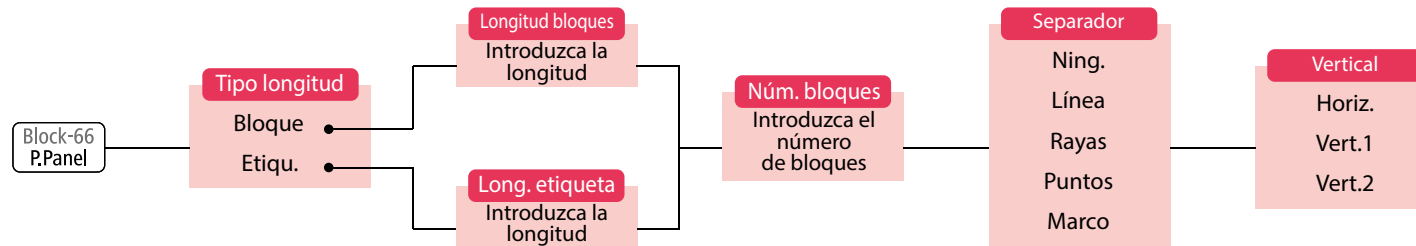

# Block-66

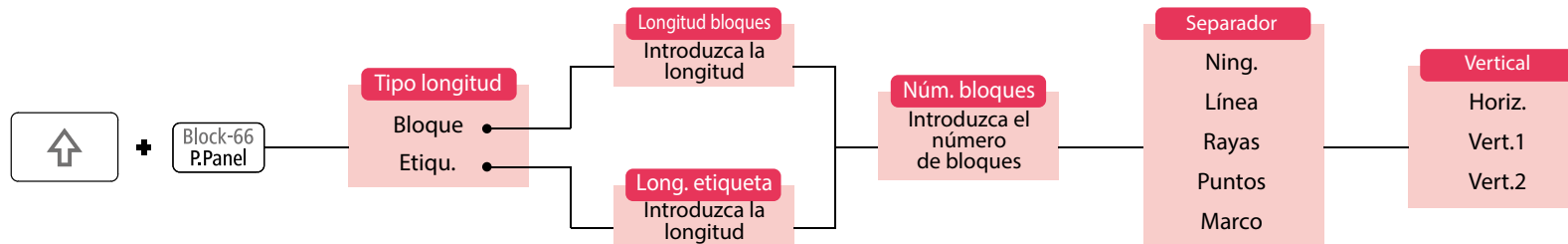

Inicio

Instrucciones de seguridad

Especificaciones

Detección y resolución de problemas

Nombres de las partes y funciones

Comenzar aquí

Limpieza

Inicialización de los ajustes

Índice basado en finalidades

Índice de menú de teclas

Listas de marcos y tablas

# Placa frontal

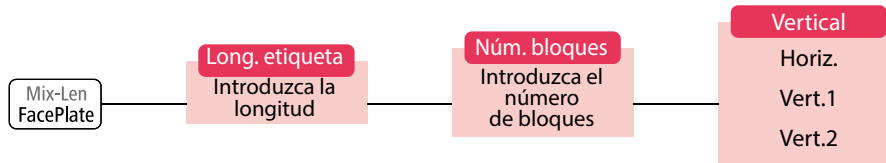

# Mix-Len (Longitudes mixtas)

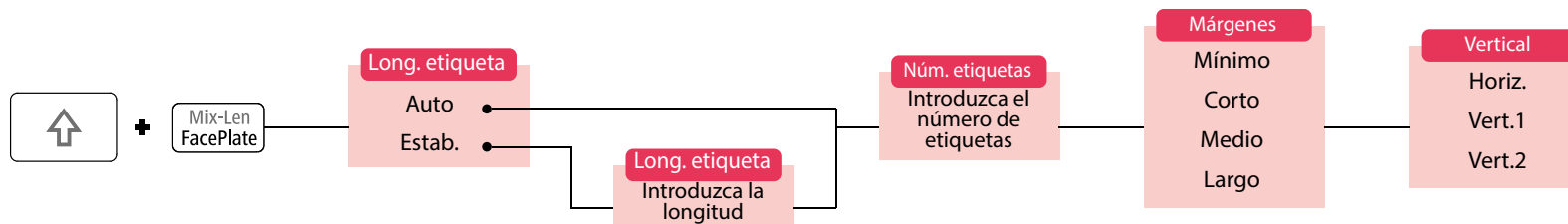

Inicio

Instrucciones de seguridad

Especificaciones

Detección y resolución de problemas

Nombres de las partes y funciones

Comenzar aquí

Limpieza

Inicialización de los ajustes

Índice basado en finalidades

Índice de menú de teclas

Listas de marcos y tablas

# Ajuste

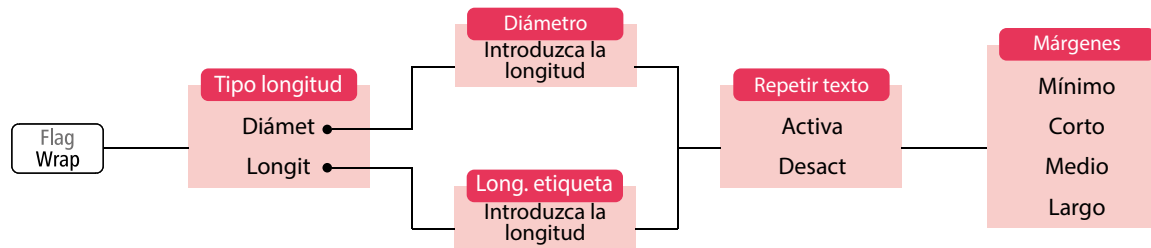

# Indicador

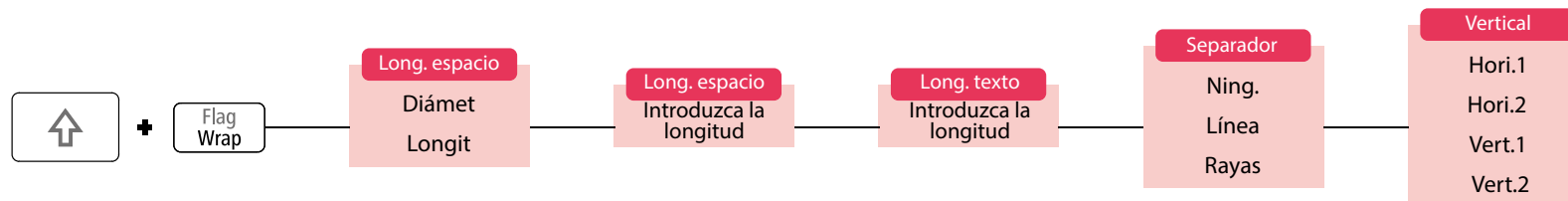

Inicio

Instrucciones de seguridad

Especificaciones

Detección y resolución de problemas

Nombres de las partes y funciones

Comenzar aquí

Limpieza

Inicialización de los ajustes

Índice basado en finalidades

Índice de menú de teclas

Listas de marcos y tablas

# PunchBlock

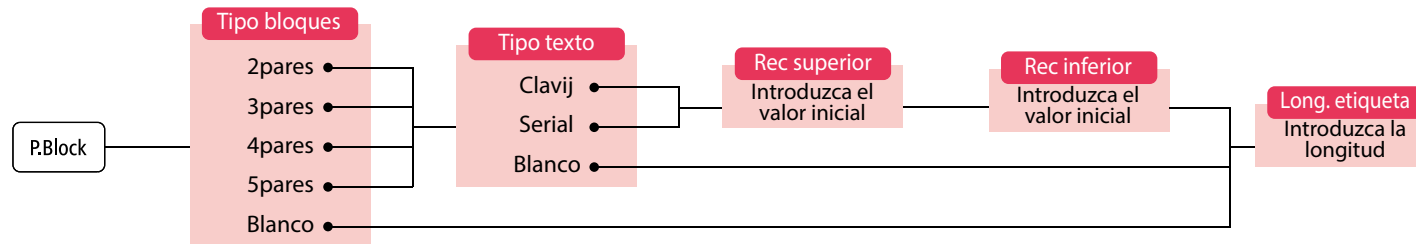

Inicio

Instrucciones de seguridad

Especificaciones

Detección y resolución de problemas

Nombres de las partes y funciones

Comenzar aquí

Limpieza

Inicialización de los ajustes

Índice basado en finalidades

Índice de menú de teclas

Listas de marcos y tablas

# Editar 1

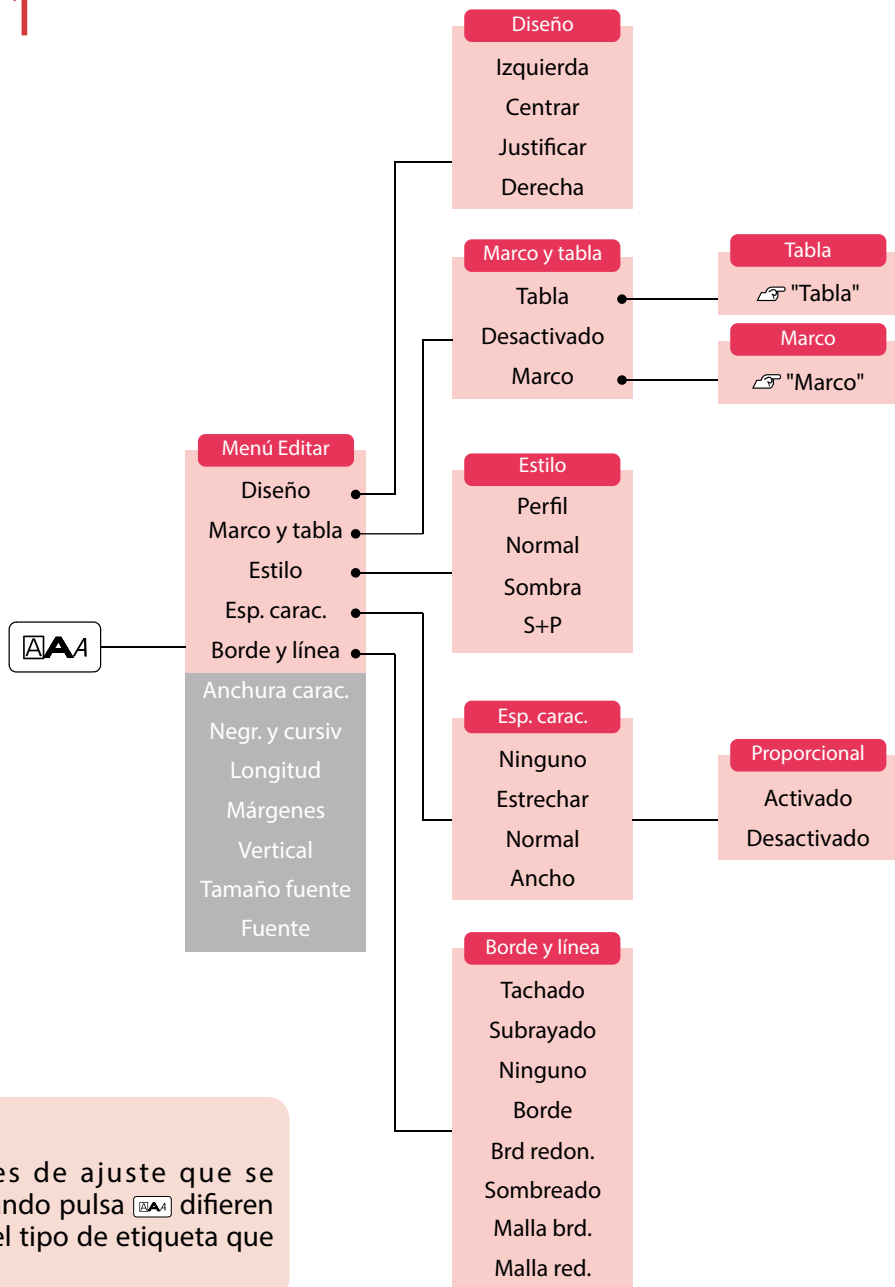

## RECUERDE

Las opciones de ajuste que se muestran cuando pulsa difieren en función del tipo de etiqueta que cree.



Inicio

Instrucciones de seguridad

Especificaciones

Detección y resolución de problemas

Nombres de las partes y funciones

Comenzar aquí

Limpieza

Inicialización de los ajustes

Índice basado en finalidades

Índice de menú de teclas

Listas de marcos y tablas

# Editar 2

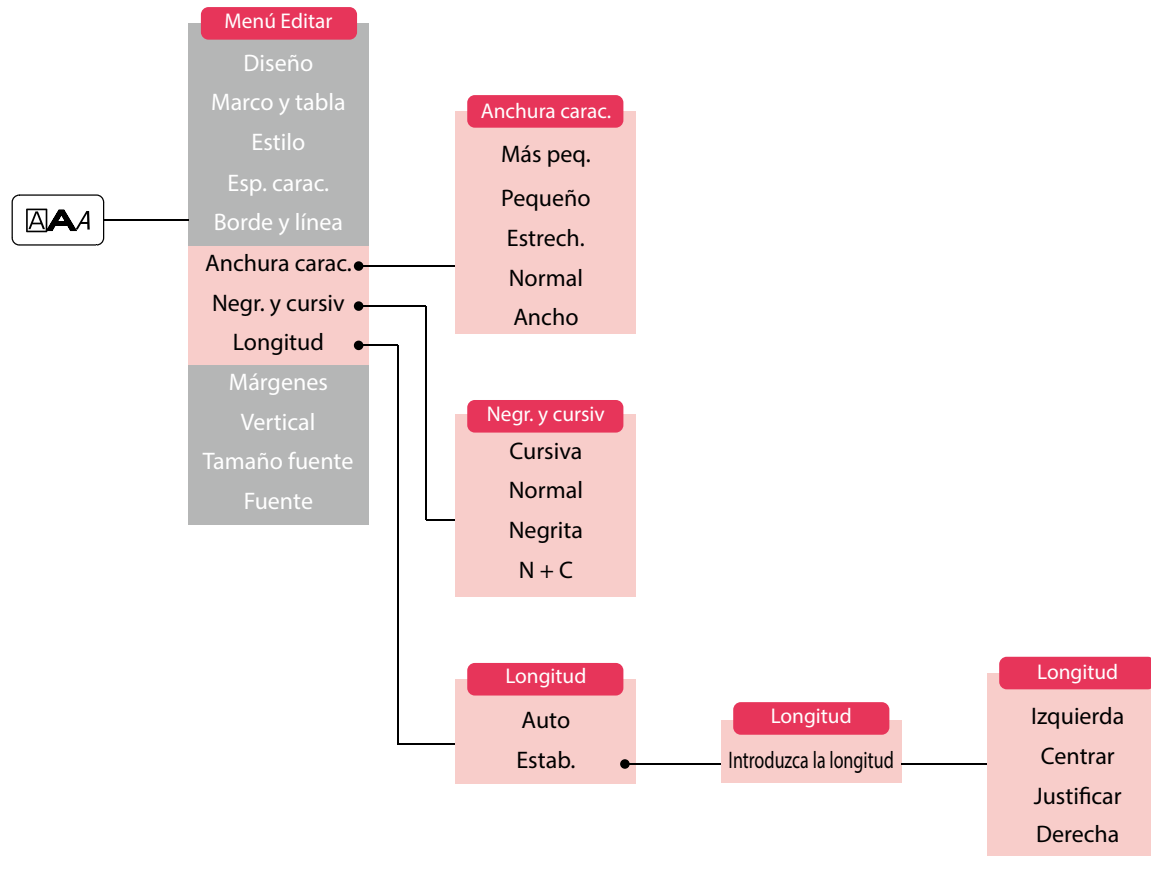

Inicio

Instrucciones de seguridad

Especificaciones

Detección y resolución de problemas

Nombres de las partes y funciones

Comenzar aquí

Limpieza

Inicialización de los ajustes

Índice basado en finalidades

Índice de menú de teclas

Listas de marcos y tablas

# Editar 3

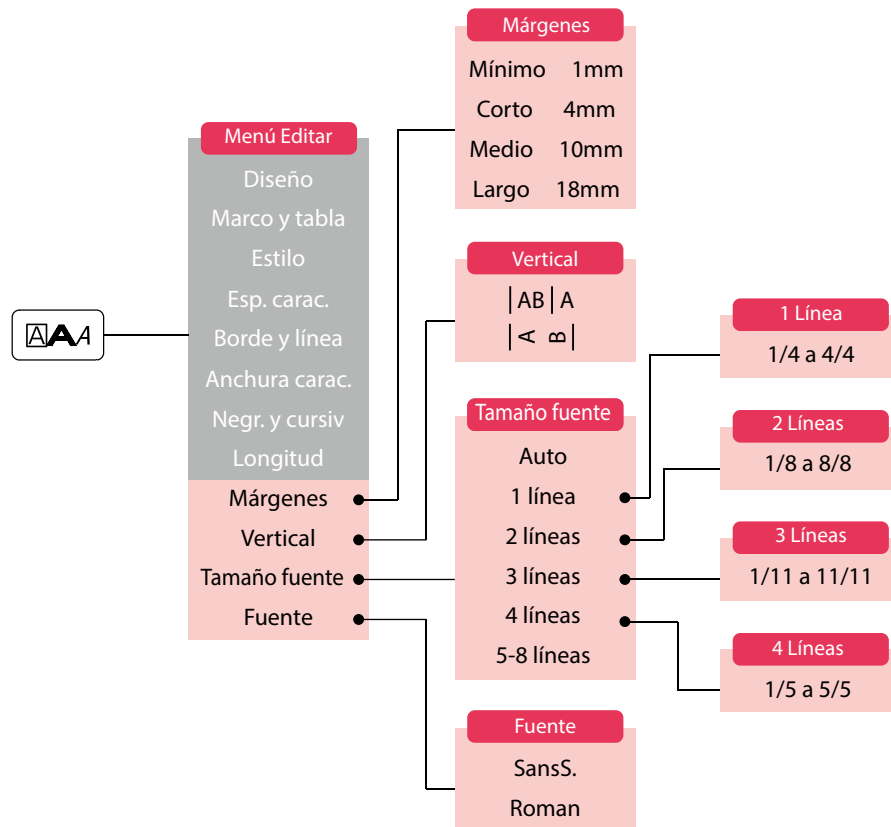

- Inicio
- Instrucciones de seguridad
- Especificaciones
- Detección y resolución de problemas
- Nombres de las partes y funciones
- Comenzar aquí
- Limpieza
- Inicialización de los ajustes
- Índice basado en finalidades
- Índice de menú de teclas
- Listas de marcos y tablas

# Márgenes

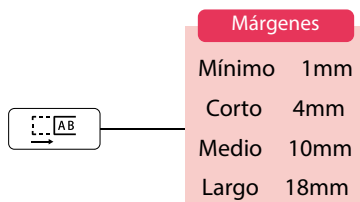

## RECUERDE

Las opciones de ajuste que se muestran cuando pulsa  difieren en función del tipo de etiqueta que cree.

# Longitud

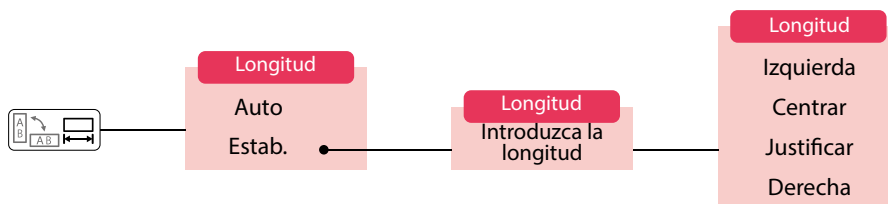

## RECUERDE

Las opciones de ajuste que se muestran cuando pulsa  difieren en función del tipo de etiqueta que cree.

Inicio

Instrucciones de seguridad

Especificaciones

Detección y resolución de problemas

Nombres de las partes y funciones

Comenzar aquí

Limpieza

Inicialización de los ajustes

Índice basado en finalidades

Índice de menú de teclas

Listas de marcos y tablas



## Secuencia núms.

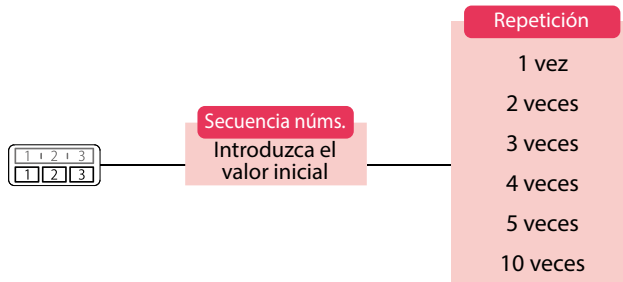

## Secuencia núms. avanzada

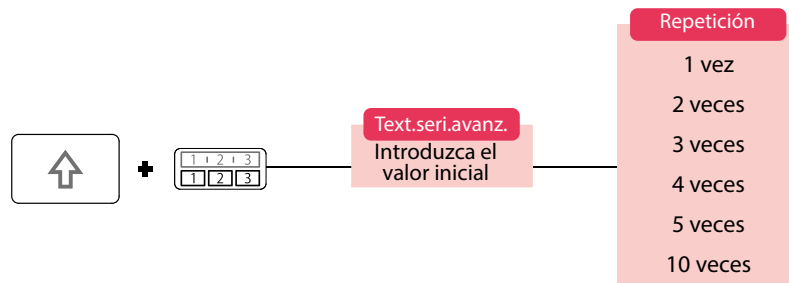

Inicio

Instrucciones de seguridad

Especificaciones

Detección y resolución de problemas

Nombres de las partes y funciones

Comenzar aquí

Limpieza

Inicialización de los ajustes

Índice basado en finalidades

Índice de menú de teclas

Listas de marcos y tablas

# Código de barras 1

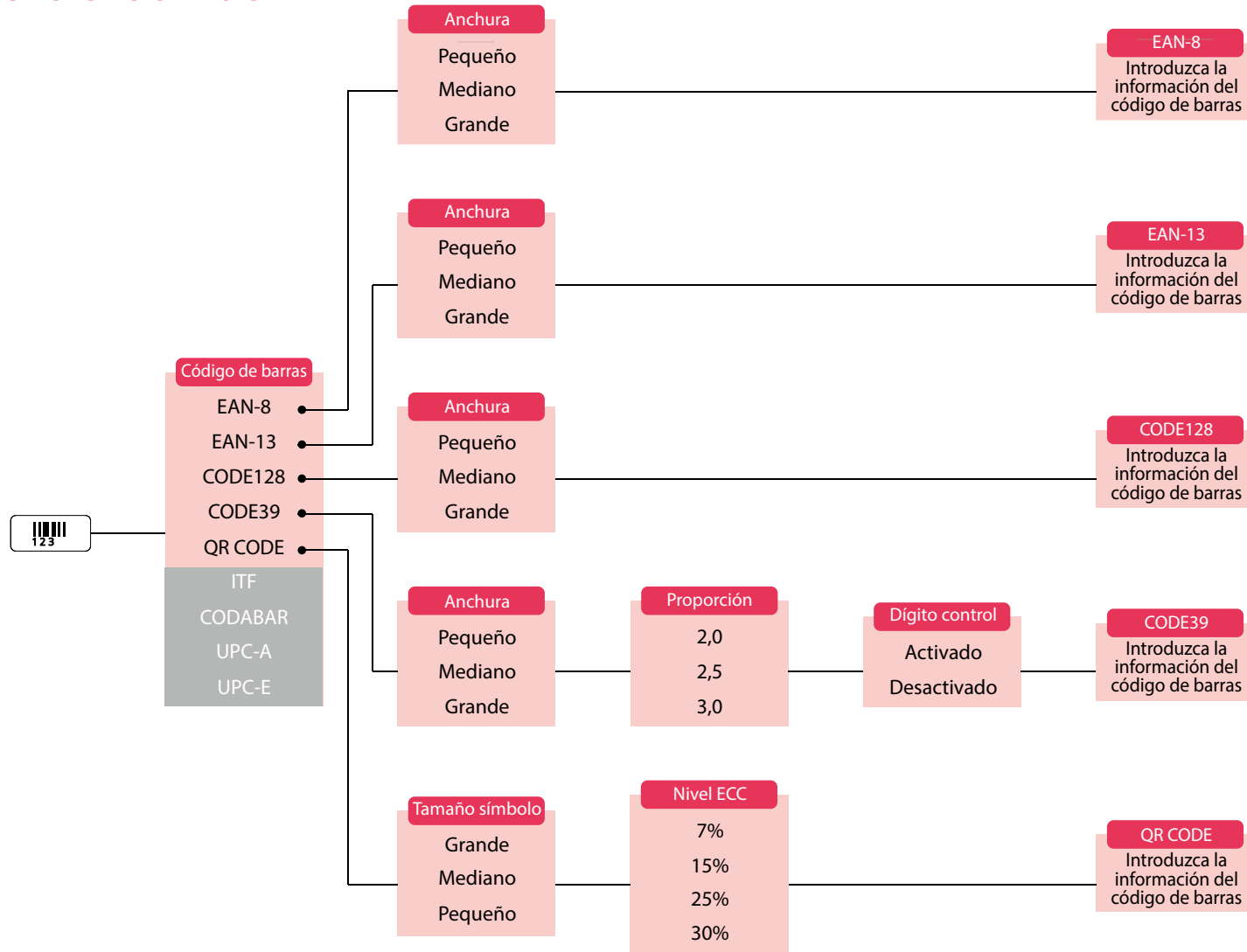

Inicio

Instrucciones de seguridad

Especificaciones

Detección y resolución de problemas

Nombres de las partes y funciones

Comenzar aquí

Limpieza

Inicialización de los ajustes

Índice basado en finalidades

Índice de menú de teclas

Listas de marcos y tablas

# Código de barras 2

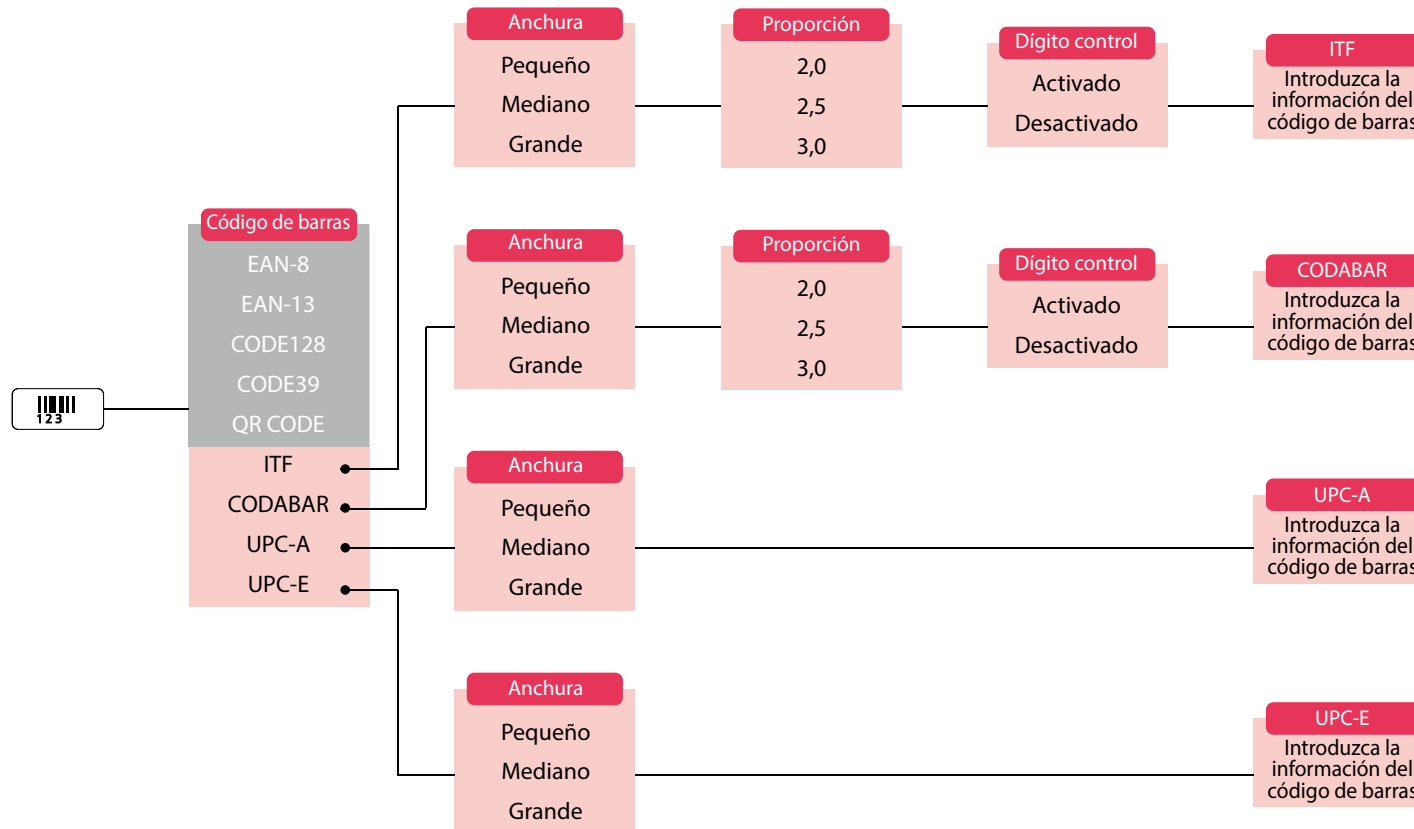

- Inicio
- Instrucciones de seguridad
- Especificaciones
- Detección y resolución de problemas
- Nombres de las partes y funciones
- Comenzar aquí
- Limpieza
- Inicialización de los ajustes
- Índice basado en finalidades
- Índice de menú de teclas
- Listas de marcos y tablas

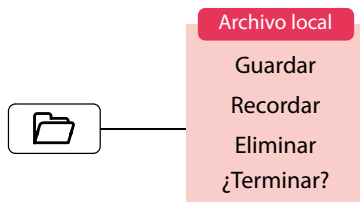

# Archivo

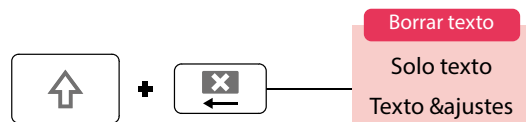

# Borrar



## RECUERDE

Las opciones de ajuste que se muestran cuando pulsa  +  difieren en función del tipo de etiqueta que cree.

Inicio

Instrucciones de seguridad

Especificaciones

Detección y resolución de problemas

Nombres de las partes y funciones

Comenzar aquí

Limpieza

Inicialización de los ajustes

Índice basado en finalidades

Índice de menú de teclas

Listas de marcos y tablas

# Impresión múltiple

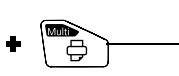

**Impr. especial**  
 Ampliar impr.  
 Imprim. copias  
 Img. invertida  
 ¿Iniciar impr?

## Ampliar impr.

Desactivado  
 \*Tamaño2  
 \*Tamaño3  
 \*Tamaño4  
 \*Tamaño5  
 \*Tamaño6

**Repetir copias**  
 Introduzca el número de copias de impresión

**Img. invertida**  
 Activado  
 Desactivado

## \*Tamaño2

2/2  
 1/2  
 1/2

## \*Tamaño3

3/3  
 1/3  
 1/3  
 1/3

## \*Tamaño4

4/4  
 1/4  
 1/4  
 1/4  
 1/4



## \*Tamaño5

5/5  
 1/5  
 1/5  
 1/5  
 1/5

## \*Tamaño6

6/6  
 1/6  
 1/6  
 1/6  
 1/6  
 1/6

### RECUERDE

Las opciones de ajuste que se muestran cuando pulsa  +  difieren en función del tipo de etiqueta que cree.

# Alimentación y corte

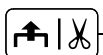

## Alim. de cinta

Alim. de cinta  
 Alim. y corte

Inicio

Instrucciones de seguridad

Especificaciones

Detección y resolución de problemas

Nombres de las partes y funciones

Comenzar aquí

Limpieza

Inicialización de los ajustes

Índice basado en finalidades

Índice de menú de teclas

Listas de marcos y tablas

# Ajuste 1

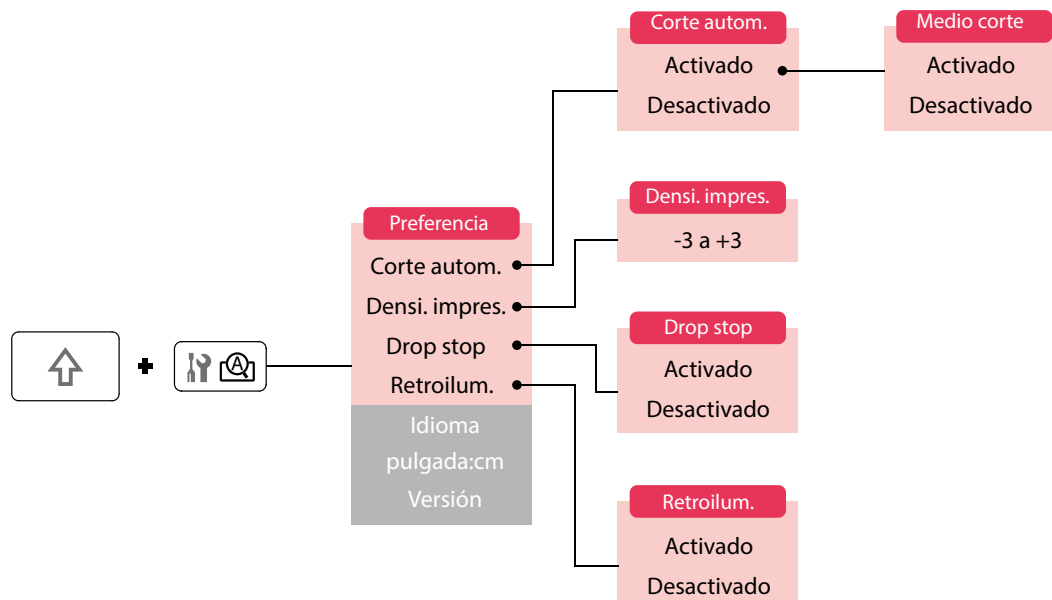

Inicio

Instrucciones de seguridad

Especificaciones

Detección y resolución de problemas

Nombres de las partes y funciones

Comenzar aquí

Limpieza

Inicialización de los ajustes

Índice basado en finalidades

Índice de menú de teclas

Listas de marcos y tablas

## Ajuste 2

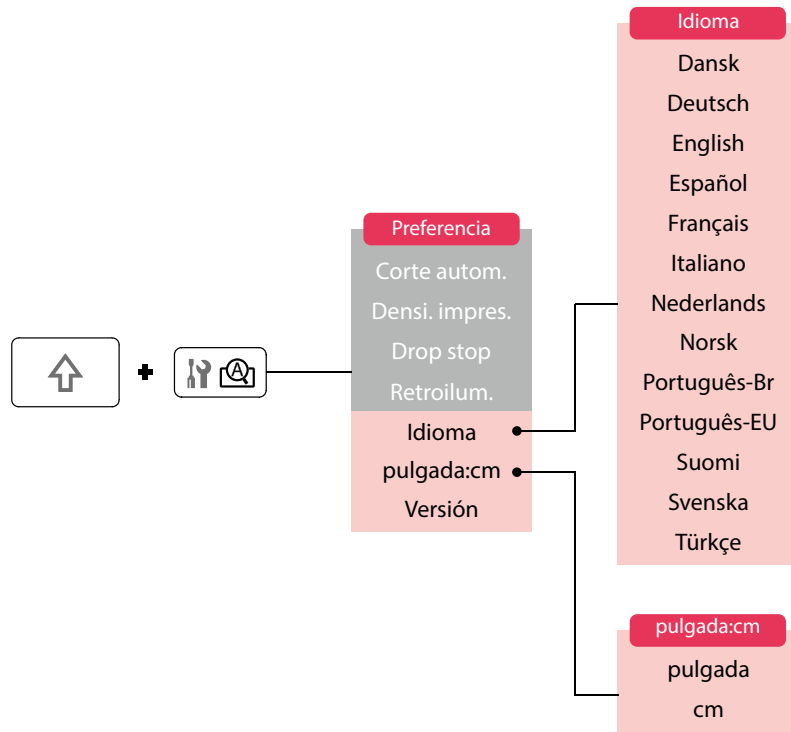

Inicio

Instrucciones de seguridad

Especificaciones

Detección y resolución de problemas

Nombres de las partes y funciones

Comenzar aquí

Limpieza

Inicialización de los ajustes

Índice basado en finalidades

Índice de menú de teclas

Listas de marcos y tablas

# Acento

<b>A</b>	Á À Â Ã Ä Å Æ Ā Ą Ă
<b>C</b>	Ç Ć Ć Ć
<b>D</b>	Đ Ď
<b>E</b>	É È Ě Ê Ę Æ Ø Ē Ę Ę Ě
<b>G</b>	Ĝ Ğ Ğ Ğ
<b>H</b>	Ĥ
<b>I</b>	Í Ĩ Î Ì Ĭ Ī Ĳ Ĳ Ĳ
<b>K</b>	Ķ
<b>L</b>	Ł Ł Ł Ł Ł
<b>N</b>	Ñ Ñ Ñ Ñ Ñ
<b>O</b>	Ó Ô Æ Õ Ò Ö Ø Ö Õ Õ
<b>P</b>	Ɔ
<b>R</b>	Ř Ř
<b>S</b>	Š Š Š
<b>T</b>	Ť Ť Ť
<b>U</b>	Ú Ü Ù Û Ü Ú Ū Ū Ū
<b>W</b>	Ŵ
<b>Y</b>	Ý Ÿ Ÿ
<b>Z</b>	Ž Ž Ž Ʒ

<b>a</b>	á à â ã ä å æ ą ā ą ą
<b>c</b>	ç ć Ć Ć
<b>d</b>	ð đ đ'
<b>e</b>	é è ě ê œ æ ē ę è ě
<b>g</b>	ğ ğ ğ
<b>h</b>	ħ
<b>i</b>	í Ĩ Î Ì Ĭ Ī Ĳ Ĳ Ĳ
<b>k</b>	ķ
<b>l</b>	ł ł ł ł ł
<b>n</b>	ñ ñ ñ ñ ñ ñ
<b>o</b>	ó ô œ õ ò ö ø ö ö ö
<b>p</b>	Ɔ
<b>r</b>	ř ř
<b>s</b>	š š š š š
<b>t</b>	ť ť ť
<b>u</b>	ú ü ù û ü ú ū ū ū
<b>w</b>	ŵ
<b>y</b>	ý Ÿ Ÿ
<b>z</b>	ž ž ž Ʒ
<b>?</b>	¿
<b>!</b>	¡

Inicio

Instrucciones de seguridad

Especificaciones

Detección y resolución de problemas

Nombres de las partes y funciones

Comenzar aquí

Limpieza

Inicialización de los ajustes

Índice basado en finalidades

Índice de menú de teclas

Listas de marcos y tablas



# Listas de marcos y tablas

## Marco

1		2		3		4		5		6		7	
8		9		10		11		12		13		14	
15		16		17		18		19		20		21	
22		23		24		25		26		27		28	
29		30		31		32		33		34		35	
36		37		38		39		40		41		42	
43		44		45		46		47		48		49	
50		51		52		53		54		55		56	
57		58		59		60		61		62		63	
64		65		66		67		68		69		70	
71		72											

Inicio

Instrucciones de seguridad

Especificaciones

Detección y resolución de problemas

Nombres de las partes y funciones

Comenzar aquí

Limpieza

Inicialización de los ajustes

Índice basado en finalidades

Índice de menú de teclas

Listas de marcos y tablas

# Tabla

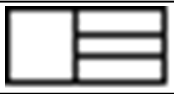
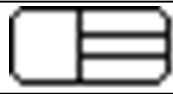
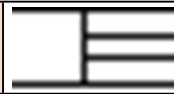
1		2		3	
---	---	---	---	---	---

Inicio

Instrucciones de seguridad

Especificaciones

Detección y resolución de problemas

Nombres de las partes y funciones

Comenzar aquí

Limpieza

Inicialización de los ajustes

Índice basado en finalidades

Índice de menú de teclas

Listas de marcos y tablas